

HABITAT INDIVIDUEL  
Collections  
Portails & Clôtures

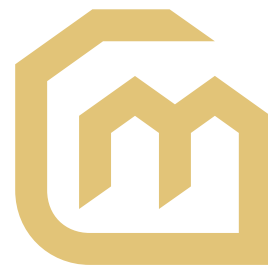

Maine  
Clôtures

.267 traces de ballons

.18 fois la voiture un peu trop près

Conçu pour durer

FR FABRICATION FRANÇAISE

DEPUIS  
PLUS DE 60 ans



# Conçu pour durer Vraiment



Cette clôture va prendre le soleil, la pluie, le gel, des ballons, des vélos et quelques imprévus. Ce portail va encaisser des centaines d'ouvertures, des voitures un peu trop près et des retours de vacances bien chargés. C'est exactement pour ça qu'ils sont là.

Maine Clôtures, Portails et Clôtures fabriqués en France depuis plus de 60 ans.

## DU SOLIDE, POUR LA VRAIE VIE :

des matériaux robustes, des finitions qui ont du style, une pose simple, des solutions pour tous les besoins, testées et garanties.

Notre travail, c'est de penser long-terme.

Maintenant, c'est à vous de jouer.

À vous de bien les choisir.

À vous de faire vivre le reste.

Encore et encore.

Nous vous souhaitons de beaux moments dehors. Et dedans.

# Sommaire

## Portails & Portillons /8

2 COLLECTIONS

ACTUELLE /12

INTEMPORELLE /28

## Clôtures /48

2 COLLECTIONS

ACTUELLE /52

INTEMPORELLE /62

## Garanties & informations complémentaires /72

## Index et nuancier /76

# Bien vous guider



Disponible en PVC



Disponible en ALUMINIUM



Type d'ouverture



Éléments décoratifs



Ouverture facile par clé, télécommande, digicode, smartphone



# Avec vous, tout prend forme



## Rien ne se construit seul

Chez Groupe Maine, filiale du Groupe Bouyer Leroux, chaque projet commence par une écoute, avance par des choix concrets et prend forme grâce à des femmes et des hommes de terrain.

**Depuis plus de 60 ans, nous concevons et fabriquons en France des solutions pensées pour durer, s'adapter aux usages réels et accompagner le quotidien.**

Nos équipes conçoivent, extrudent, assemblent, adaptent et améliorent en continu des solutions pour l'habitat et l'industrie.

Ce qui nous guide, ce n'est pas la promesse.

C'est l'usage. Le réel.

Ce que les produits vont vivre, jour après jour.

Avec vous, nous imaginons.

Avec vous, nous fabriquons.

Et avec vous, tout prend forme.

# 60 ans

de savoir-faire industriel.

# 3 sites

de production en France.

- > Certifiés Iso 9001.
- > Approvisionnement 100% européen.

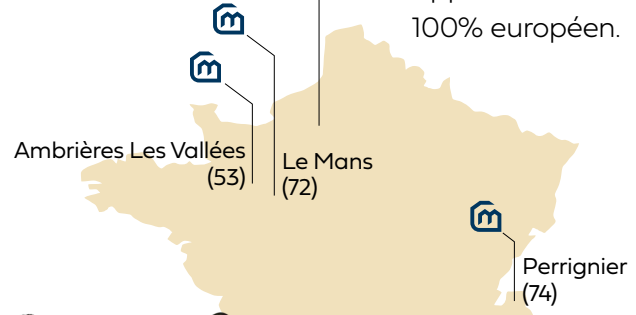

PRODUITS EXTRUDÉS À BASE DE COMPOSITIONS VINYLÈS NON PLASTIFIÉS POUR USAGES EXTÉRIEURS  
Liste des profils certifiés sur le site [www.lne.fr](http://www.lne.fr)

# 185 collaborateurs engagés



## Sur-mesure

Des produits à vos dimensions et selon vos préférences.



## 1 offre multi-produits

& multi-matériaux (PVC, alu,...).



## Bureau d'études & SAV

100% intégré.



## Reprise garantie

Si l'un de nos critères qualité n'est pas respecté, nos produits étant 100 % réparables, nous assurons leur remise en conformité.



# Préparez votre projet, simplement

Pour vous inspirer, vous projeter et faire les bons choix, nous avons conçu des outils simples, faits pour vous aider à avancer. À votre rythme. Et pour de vrai.

## Visualisez votre projet, chez vous

Avant les ballons, les vélos et les imprévus, testez votre portail, votre clôture ou vos volets en situation réelle. Formes, coloris, options : vous essayez, vous ajustez.



Avant

Après

TÉLÉCHARGER L'APPLICATION



MI<sup>+</sup>RA<sup>+</sup>GE

DISPONIBLE SUR Google Play

Télécharger dans l'App Store



@Maine Clôtures



@maine\_clotures

## Tout pour bien choisir

Sur [www.maine-clotures.com](http://www.maine-clotures.com),  
retrouvez nos modèles, nos solutions et des  
inspirations concrètes pour avancer simplement  
dans votre projet.

## Des projets bien réels

Sur **Facebook et Instagram**, découvrez nos  
réalisations en conditions réelles.  
Des extérieurs qui vivent. Tout simplement.



# Nos engagements

## Des produits conçus pour rester dehors, longtemps

Le soleil, la pluie, le gel, le temps qui passe. Nos produits sont conçus pour ça.

> Thermolaquage labellisé, pour une tenue durable des finitions.



> Produits garantis jusqu'à 25 ans (hors accessoires et moteurs).

> Contrôle continu dans notre laboratoire de tests : tests de rétractabilité, résistance au vent, à la chaleur, effort de tractions.



## Une exigence au quotidien

Dans chaque projet, nous retrouvons les mêmes priorités :

Sécurité, Qualité, Esthétisme, Praticité

Pas comme des options.

Comme une exigence qui fait la différence, dans l'usage, dans le temps, dans la vraie vie.

## Moins d'impact pour l'environnement

Éco-conception

Aluminium et PVC recyclables, circuits courts, fabrication maîtrisée.

Réparabilité pensée dès la conception

Assemblage non soudé : on répare, on remplace, on prolonge.

Recyclage en fin de vie

Entreprise labellisée MORE depuis 2024.



# Maine Clôtures. Conçu pour durer. Vraiment.



# Nos différents matériaux

Optez pour le matériau idéal pour votre projet.

Pour vous accompagner dans le choix le plus approprié, Maine Clôtures, vous propose des matériaux de qualité avec des atouts qui sauront vous charmer.



## L'Aluminium

*Votre allié modernité*

L'aluminium, tendance et personnalisable, offre de multiples possibilités au niveau esthétique, tout particulièrement au niveau des coloris proposés. Il est aussi un très bon isolant thermique lié à l'épaisseur des panneaux de nos volets en alu isolé et leur conception avec double paroi intégrant de la mousse polyuréthane. Facilement motorisable, et demandant un faible entretien, ce matériau est résistant.

### LES PLUS ALU

- > Isolation renforcée.
- > Large choix de personnalisations : coloris et textures de surface qui mettent en valeur les designs les plus audacieux.



## Le PVC

*Un juste compromis*

Bien qu'il offre un choix de couleurs plus restreint que l'aluminium, ce matériau est idéal en rénovation. Parmi ses principaux avantages, sont à noter la légèreté et l'adaptabilité de ce matériau, et particulièrement sa forte résistance aux agressions extérieures. Le PVC est recommandé pour le bord de mer grâce à ses propriétés résilientes.

### LES PLUS PVC

- > Économique.
- > Résistance aux intempéries.
- > Matériau isolant.
- > Entretien facile.
- > Idéal dans les zones de conditions climatiques sévères, bord de mer.
- > Résistance face aux agressions de la vie quotidienne (chocs, griffures).

## QUALITÉ & PÉRENNITÉ

Maine Clôtures fabrique des **produits conçus pour durer !** Pour assurer la longévité de l'esthétisme, le thermolaquage de nos produits en aluminium est labellisé **QualiLaquage** et **QualiMarine**, ce qui assure l'adhérence du thermolaquage sur le métal.



## ENVIRONNEMENT

Limiter l'impact environnemental de nos produits est essentiel, et Maine Clôtures utilise pour la fabrication de ses produits des matériaux entièrement recyclables

**Pour un produit recyclé et recyclable !**

## ENTRETIEN FACILE

Pour préserver la pérennité de vos produits, **un entretien régulier est indispensable** (1 à 4 fois par an selon votre localisation). Nos produits nécessitent peu d'entretien et sont faciles à nettoyer.

# Nouveautés

OUVERTURE  
TÉLESCOPIQUE



PORTAILS  
VOIR PAGE 18



MODÈLE ESQUISSE



MODÈLE AQUILON / ORACLE

TÔLE DÉCORATIVE  
Nexus, au design graphique contemporain



COLORIS



RAL 7022 G  
Retrouver tous  
nos coloris  
dans le nuancier.  
VOIR PAGE 77



CHÊNE CLAIR  
Disponible pour les  
remplissages de portails et  
clôtures en lames de 150.

# & Portails & Portillons

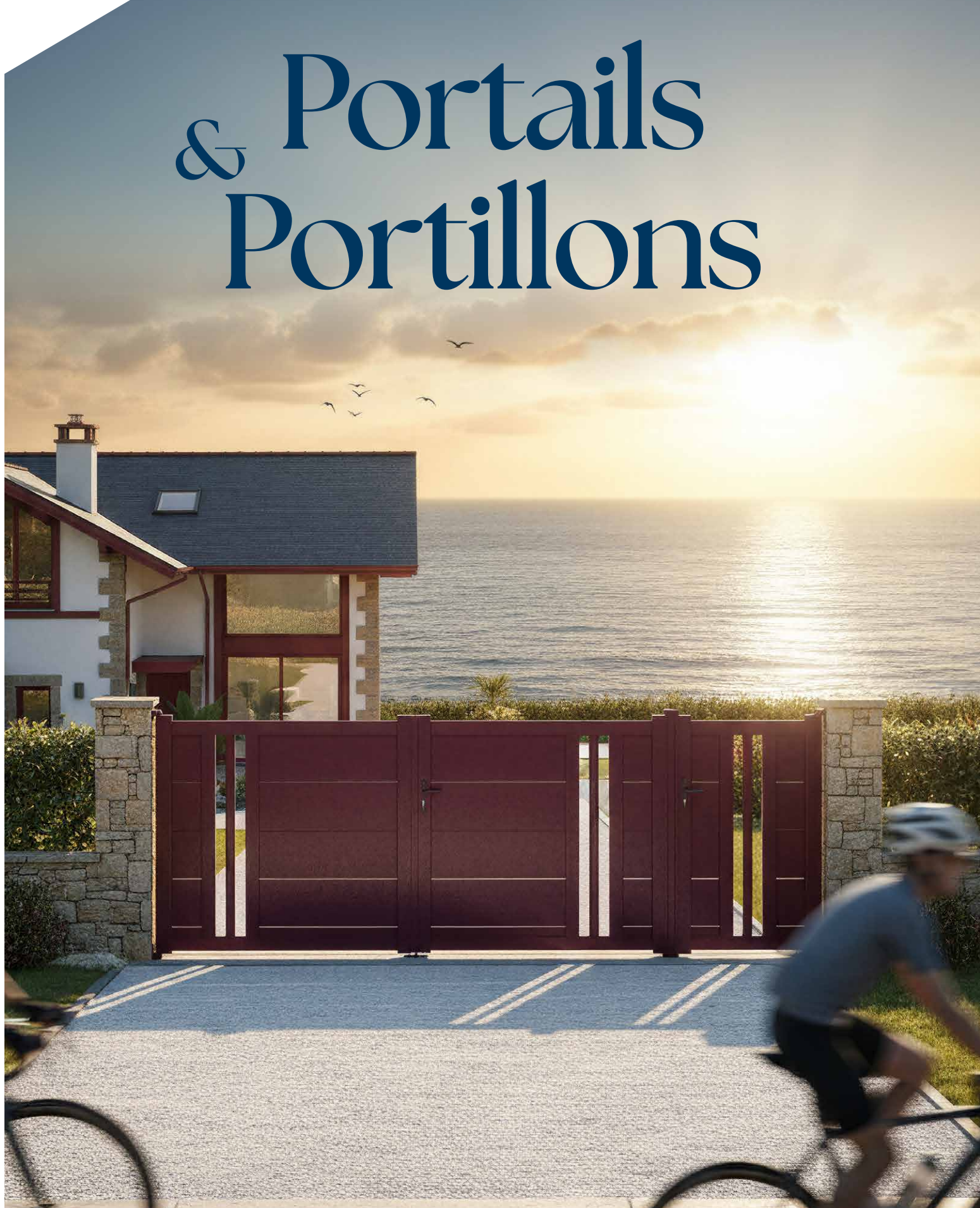

 FABRICATION FRANÇAISE

DEPUIS  
PLUS DE **60** ans

# 2 collections

POUR RÉPONDRE À TOUTES VOS ENVIES

## COLLECTION Actuelle

VOIR P.12



SÉRIE Perception

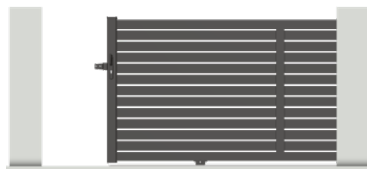

SÉRIE Suggestion



SÉRIE Inspiration

## COLLECTION Intemporelle

VOIR P.28



SÉRIE Génération



SÉRIE Respiration



SÉRIE Ferronne

# Bien choisir

POUR LONGTEMPS

COULEURS  
VOIR P.77



## OCCULTATIONS

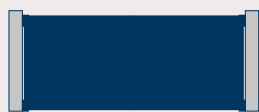

PLEIN



SEMI AJOURÉ



AJOURÉ

## OUVERTURES

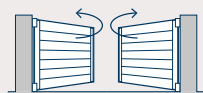

PORTAIL BATTANT

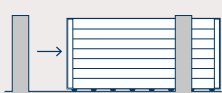

PORTAIL COULISSANT  
Aspect 1 vantail

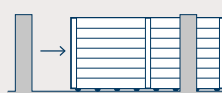

PORTAIL COULISSANT  
Aspect 2 vantaux



PORTAIL COULISSANT  
Ouverture télescopique



PORTAIL FUSION

## FORMES



DROITE



EN "V"



BOMBÉE



INCURVÉE



CHAPEAU  
DE GENDARME



CHAPEAU DE  
GENDARME INVERSÉ

# Vous avez une configuration atypique ?

UNE ALLÉE EN PENTE ?

BESOIN DE DÉGAGER VOTRE ENTRÉE INTÉRIEURE ?

UN ESPACE LIMITÉ ?

Nous avons des **solutions adaptées à toutes les situations**. De nombreuses solutions vous seront proposées par nos installateurs.

## RÉGULATEUR de pente

Optez pour un portail avec un **régulateur de pente** qui le soutiendra en toute sécurité et vous permettra d'avoir un portail même sur terrain pentu !

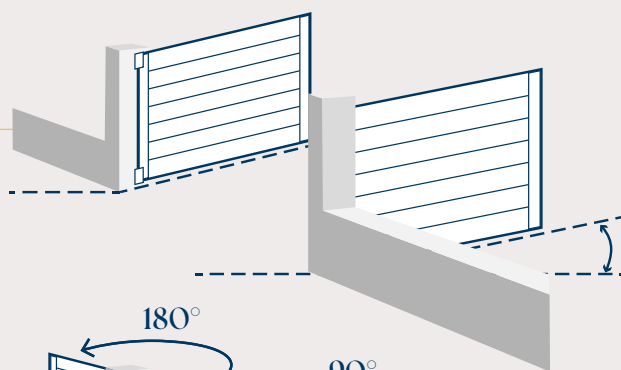

## OUVERTURE à 180°

Grâce à la conception de nos gonds, vous pourrez opter pour **une ouverture à 180°**.

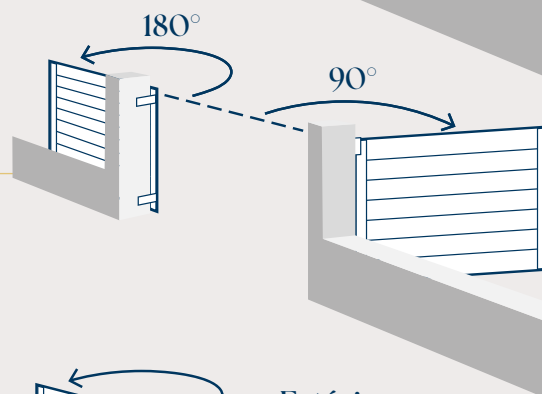

## OUVERTURE extérieure

Vous n'avez pas la place pour ouvrir votre portail vers l'intérieur sur votre terrain ? Choisissez l'ouverture extérieure pour un gain de place.

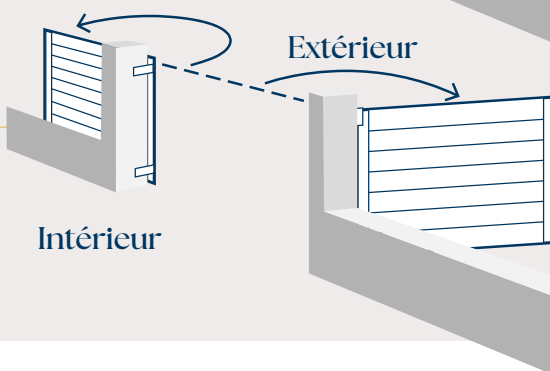

Vous souhaitez ajouter un accès piéton et vous ne disposez pas de l'espace nécessaire ?

**La solution : choisissez les vantaux inégaux ou l'ouverture FUSION, portail battant motorisé avec portillon intégré.**

VANTAUX Inégaux



OUVERTURE Fusion

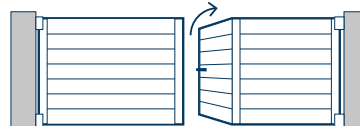

# Maçonnerie existante ou poteaux porteurs ?

## Poteaux porteurs

Le poteau porteur Easy, disponible en 250 ou 150mm à sceller ou sur platine, permet de poser, simplement et supporter efficacement votre portail tout en bénéficiant d'un réglage facile et d'une installation rapide.

PRATIQUE

FLEXIBLE



## Dormant sur pilier

Optez pour le dormant sur pilier qui facilitera la pose de votre portail ou portillon. Il pourra corriger une légère pente, des piliers bosselés, un faux niveau...

IDÉAL EN RÉNOVATION



## Les poteaux porteurs

Nous proposons plusieurs solutions esthétiques et pratiques pour l'installation de votre portillon, portail battant ou portail coulissant.

### Poteau EASY 150 ou 250 à sceller

Idéal lorsque vous n'avez pas de pilier existant.



### Poteau EASY 150 ou 250 sur platine

Idéal en cas de rénovation puisqu'il ne nécessite aucuns travaux de maçonnerie.



### Poteau EASY 150

Un design épuré pour une intégration discrète, idéal en cas d'espace limité.

### Poteau EASY 250

Parfait pour fixer la motorisation de votre portail battant

### Dormant sur pilier

Parfait pour masquer les imperfections sur les maçonneries existantes.



## Projetez-vous !

Tous les critères étant réunis pour la sélection de VOTRE portail, visualisez-le en situation grâce à notre application 3D MIRAGE !

MIRAGE



## COLLECTION Actuelle



CHOISISSEZ  
VOTRE LIGNE TECHNIQUE  
(PORTAILS/PORTILLONS)

LIGNE  
**Active**

Montants classiques  
(96 x 50 mm)

Gond Multiréglable



ÉQUIPEMENTS  
COMMUNS

1

ET VOTRE  
PERSONNALISATION



2



3



4



5



1/ Gond Multiréglable.

2/ Poignée palière.

3/ Béquille et plaque  
de propreté.

4/ Béquille et plaque  
de propreté aspect inox.

5/ Sabot polyamide.

# Portails & Portillons



1



2



3

1

Portail coulissant  
SÉRIE INSPIRATION  
Onix

2

Portillon  
SÉRIE PERCEPTION  
Bouquet

3

Portail coulissant  
SÉRIE PERCEPTION  
Bouquet



- 1/ Barre de tirage inox design.
- 2/ Sabot Cupro Aluminium (en option).

CHOISISSEZ  
VOTRE LIGNE TECHNIQUE  
(PORTAILS/PORTILLONS)

LIGNE

## Exclusive

Montants supérieurs  
(110 x 80 mm)

Gond breveté Ultimate  
Résistance à l'effraction

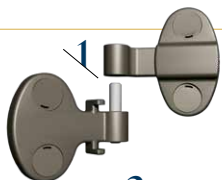

1

ET VOTRE  
PERSONNALISATION

- 1/ Gond Ultimate.
- 2/ Poignée palière.
- 3/ Sabot polyamide.
- 4/ Béquille aspect inox.
- 5/ Béquille au coloris du portail\*.



2



3



4



5

\* Coloris noir pour portail aspect bois.

Imaginez & visualisez votre projet avec l'application **Mirage**



SÉRIE  
Perception

La découpe  
dans tous ses états

Des motifs tendances et élégants pour donner une touche artistique à votre portail ou portillon. Pas moins de douze motifs sont disponibles pour ajouter graphiquement votre portail ou portillon plein de la série Perception.

CHOISISSEZ VOTRE DÉCOR  
(ALUMINIUM & PVC)

Iris\*\*\*

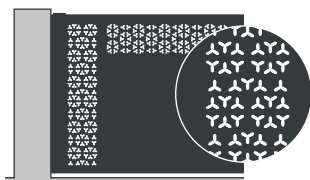

Pluie\*\*\*



Tropic\*\*



Galet\*\*

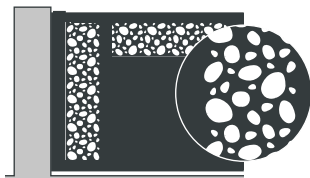

Wood\*\*



Nexus\*\*\*

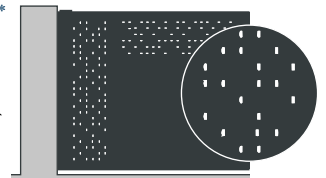

\*Décor disponible uniquement en orientation verticale. \*\*Décor disponible en orientations verticale et horizontale, motif adapté selon l'orientation.  
\*\*\*Décor disponible en orientations verticale et horizontale, motif identique.

# Collection Actuelle



1  
Portail coulissant  
BOUQUET  
Déco S

2  
Portail battant  
BOUQUET  
Déco Tropic

3  
Portail & Portillon  
BOUQUET  
Déco Pluie

## CHOISISSEZ VOTRE DÉCOR (ALUMINIUM & PVC)

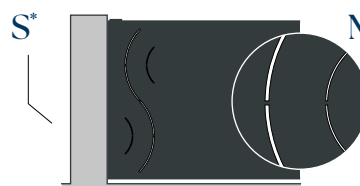
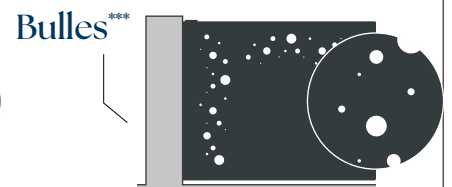
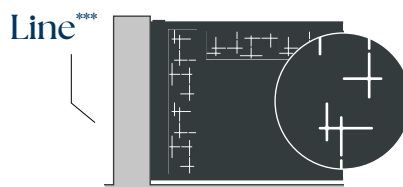
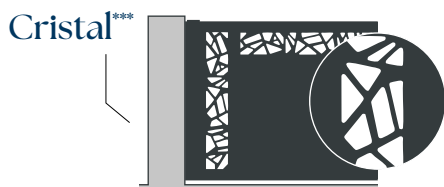

# Série Perception

## Bouquet

☑ ligne Active



Existe aussi :  
Hestia ☉ ligne Exclusive



Vous voulez clôturer votre extérieur et vous disposez d'un espace de dégagement limité ?

La solution : L'ouverture coulissant télescopique permet de répondre aux contraintes de refoulement réduit.

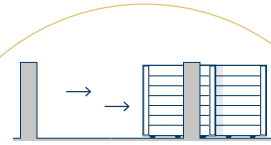

## Fusain

☑ ligne Active



Existe aussi :  
Artémis ☉ ligne Exclusive



## Pastel

☑ ligne Active



Existe aussi :  
Némésis ☉ ligne Exclusive



# Série Perception

## Aquarelle

☑ ligne Active

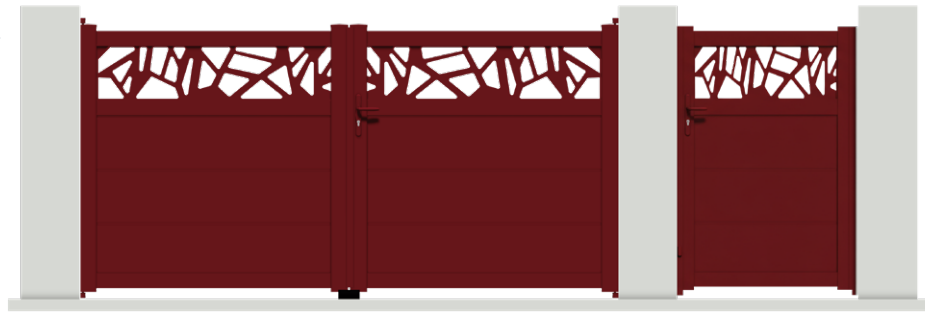

Existe aussi :  
Hermès ☉ ligne Exclusive



## Mezzo

☑ ligne Active



Existe aussi :  
Morphée ☉ ligne Exclusive



## Tempéra

☑ ligne Active



Existe aussi :  
Zéphyr ☉ ligne Exclusive



Tous nos portails et clôtures  
sont garantis 25 ans

(hors accessoires et motorisation) contre tout vice de fabrication,  
sous réserve d'une pose conforme, d'un usage résidentiel normal  
et d'un entretien approprié.

# Série Perception



## Esquisse

☑ ligne Active



ALU

4

12

(••)

LAME BRISE-VUE

OUVERTURE COULISSANT  
Télescopique



## Aquilon

☑ ligne Active



ALU

3

10

(••)

LAME BRISE-VUE

# Série Perception



SÉRIE

# Suggestion



**Vivons heureux  
vivons cachés**

Des portails et portillons pleins ou à lames  
brise-vue pour dissimuler subtilement le  
jardin. L'idéal si vous souhaitez vivre à l'abri  
des regards indiscrets.

## CHOISISSEZ VOTRE NIVEAU D'INTIMITÉ

Plein



Semi-ajouré

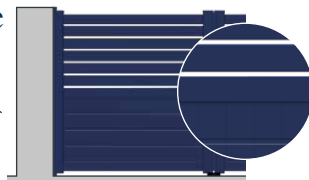

Ajouré

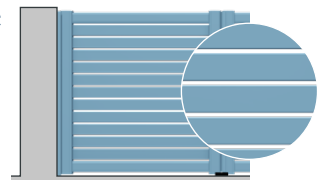

## CHOISISSEZ VOTRE STYLE

2 FORMES

DROITE



EN "V"





1



2



3

**1**  
Portail battant  
OUVERTURE FUSION  
Canebière

**2**  
Portail battant  
Chelsea

**3**  
Portail coulissant  
Havana  
Clôture  
Bollène

**4**  
Portail coulissant & Portillon  
Castellane  
Clôture  
Pannecièrre



4

# Série Suggestion

## Canebière

☑ ligne Active



Existe aussi :  
Léto ⊕ ligne Exclusive



## Gracia

☑ ligne Active



Existe aussi :  
Lyssa ⊕ ligne Exclusive



## Opéra

☑ ligne Active

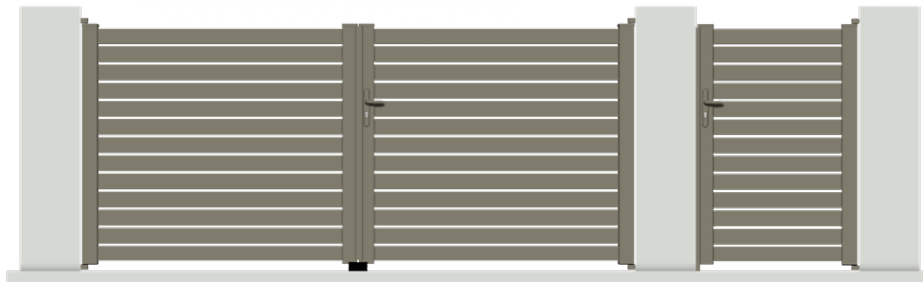

Existe aussi :  
Déméter ⊕ ligne Exclusive



## Havana

☑ ligne Active



Existe aussi :  
Héméra ⊕ ligne Exclusive



# Série Suggestion

## Chelsea

☑ ligne Active



Existe aussi :  
Psyché ⊕ ligne Exclusive



Votre terrain est exposé au vent et vous craignez la prise au vent de votre portail ?

La solution : la forme trapèze. Idéale pour les zones ventées, elle assure stabilité, durabilité et confort d'usage au quotidien.

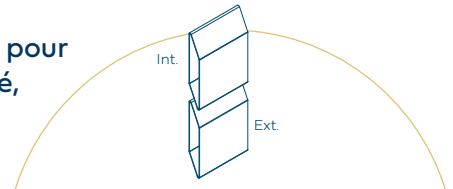

## Castellane

☑ ligne Active



Existe aussi :  
Eléos ⊕ ligne Exclusive



LAME BRISE-VUE



## Massena

☑ ligne Active



Existe aussi :  
Appolon ⊕ ligne Exclusive



SÉRIE  
Inspiration



Une décoration  
contemporaine

Des modèles avec un caractère unique grâce à des motifs graphiques et originaux constitués d'insertions alunox ou gravés dans la masse.



1

**1**  
Portail battant  
RHÉA  
Déco Cyclope



2

**2**  
Portail coulissant  
ONIX  
Déco liserés

**3**  
Portail battant  
ONIX  
Déco Carrés 4



3

# Série Inspiration

## Gravure

ligne Active



Existe aussi :  
Rhéa ⊕ ligne Exclusive



Vous voulez un portail décoratif et vous craignez qu'il se dégrade avec le temps ?

La solution : des motifs graphiques réalisés par insertions Alunox ou gravés dans la masse. Un rendu premium, fait pour durer, qui conserve son style saison après saison.



## CHOISISSEZ VOTRE DÉCOR

Hibiscus

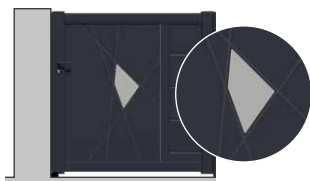

Vermeil

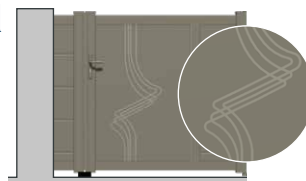

Parme



Digitale

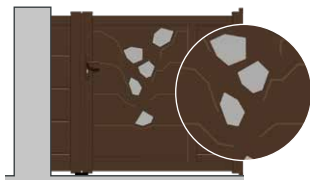

Cyclope



Derceto

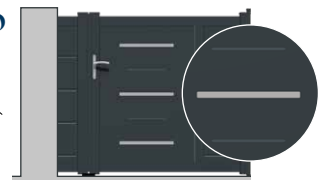

# Série Inspiration

## Onix

ligne Active

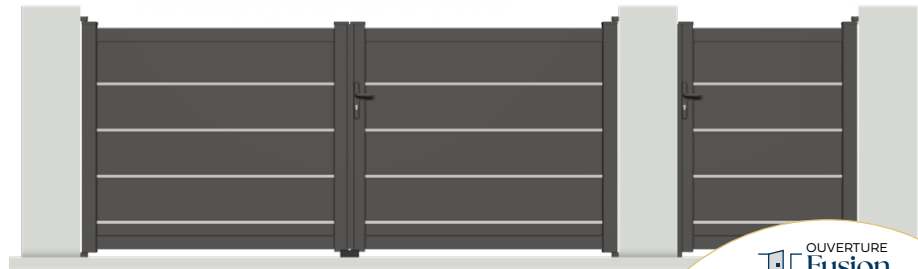

Existe aussi :  
Héra  ligne Exclusive



## Transfert

ligne Active



Existe aussi :  
Aphrodite  ligne Exclusive



## CHOISISSEZ VOTRE DÉCOR

### Onix / Héra

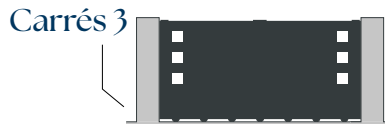

### Transfert / Aphrodite



COULEURS  
VOIR P.77



COLLECTION  
**Intemporelle**



CHOISISSEZ  
VOTRE LIGNE TECHNIQUE  
(PORTAILS/PORTILLONS)

LIGNE  
**Active**

Montants classiques  
(96 x 50 mm)

Gond Multiréglable



ÉQUIPEMENTS  
COMMUNS



ET VOTRE  
PERSONNALISATION



1/ Gond Multiréglable.

2/ Poignée palière.

3/ Béquille et plaque  
de propreté.

4/ Béquille et plaque  
de propreté aspect inox.

5/ Sabot polyamide.

# Portails & Portillons



1



2



3

1

**Portail battant**  
BROOKLYN  
Forme chapeau  
de gendarme

2

**Portillon**  
PERRACHE  
Forme bombée

3

**Portail coulissant**  
MANHATTAN  
Forme droite

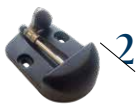

2

1/ Barre de tirage  
inox design.  
2/ Sabot Cupro  
Aluminium (en option).

CHOISISSEZ  
VOTRE LIGNE TECHNIQUE  
(PORTAILS/PORTILLONS)

LIGNE

**Exclusive**

Montants supérieurs  
(110 x 80 mm)

Gond breveté Ultimate  
Résistance à l'effraction

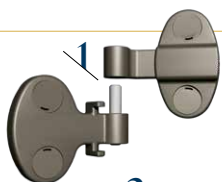

1

ET VOTRE  
PERSONNALISATION



2



3

1/ Gond Ultimate.  
2/ Poignée palière.  
3/ Sabot polyamide.  
4/ Béquille aspect inox.  
5/ Béquille au coloris  
du portail\*.



4



5

\* Coloris noir pour portail aspect bois.

Imaginez & visualisez votre projet avec l'application **Mirage**



## SÉRIE Génération



une ouverture  
sur l'extérieur

La série Génération arbore des esthétismes sobres et des remplissages semi-ajourés et ajourés pour délimiter votre habitation sans la dissimuler pour autant.

### CHOISISSEZ VOTRE STYLE 6 FORMES



DROITE

EN "V"

BOMBÉE



INCURVÉE

CHAPEAU  
DE GENDARME

CHAPEAU DE  
GENDARME INVERSÉ



## Collection Intemporelle



**1**  
Portail battant  
MANHATTAN  
Forme droite

**2**  
Portail coulissant  
JORDAAN  
Forme droite

**3**  
Portail coulissant  
BROOKLYN  
Forme chapeau  
de gendarme

**4**  
Portail coulissant  
MANHATTAN  
Forme droite

**5**  
Portail coulissant  
ASTÉRIA  
Forme bombée

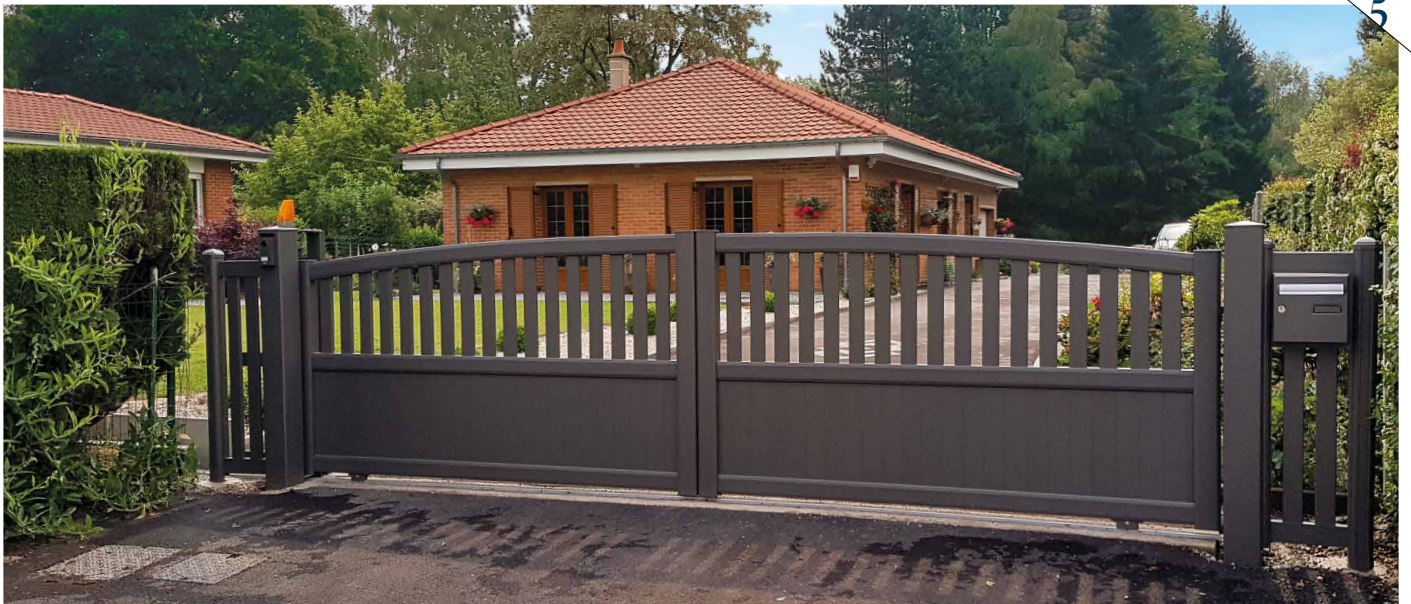

# Série Génération

## Harlem

☑ ligne Active



Existe aussi :  
Eos ☉ ligne Exclusive



## Manhattan

☑ ligne Active



Existe aussi :  
Athéna ☉ ligne Exclusive



Vous voulez gagner en confort au quotidien ?

La solution : motoriser votre portail. Plus besoin de descendre de voiture, l'ouverture se fait simplement, quand vous en avez besoin. Maine Clôtures vous propose une gamme complète de motorisations. Plus d'infos en page 46



Portail battant MANHATTAN Forme droite

# Série Génération

## City

ligne Active



Existe aussi :  
Hadès  ligne Exclusive



## Brooklyn

ligne Active



Existe aussi :  
Astéria  ligne Exclusive



## Montparnasse

ligne Active



Existe aussi :  
Hélios  ligne Exclusive



## Olanco

ligne Active



Existe aussi :  
Théïa  ligne Exclusive



# Série Génération

## Jordaan

☑ ligne Active



Existe aussi :  
Minos ☉ ligne Exclusive



## Alfama

☑ ligne Active



Existe aussi :  
Dioné ☉ ligne Exclusive



## Gombe

☑ ligne Active



Existe aussi :  
Phébé ☉ ligne Exclusive



Portail battant ALFAMA Forme droite

# Série Génération



1

Portail battant  
BROOKLYN  
Forme chapeau  
de gendarme

2

Portail battant  
MONTPARNASSE  
Forme chapeau  
de gendarme



## SÉRIE Respiration



**Parfaitement  
géométrique**

Vous aimez quand les choses sont carrées ? La série Respiration allie des formes droites et géométriques qui habillent les portails et portillons pour un effet symétrique et élégant.

### CHOISISSEZ VOTRE OUVERTURE

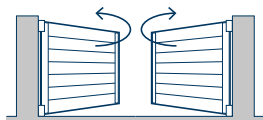

PORTAIL BATTANT

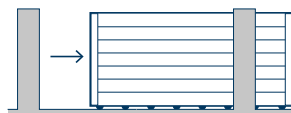

PORTAIL COULISSANT  
Aspect 1 vantail

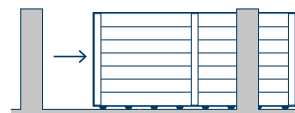

PORTAIL COULISSANT  
Aspect 2 vantaux

### CHOISISSEZ VOTRE FORME



DROITE

EN "V"

BOMBÉE

INCURVÉE

CHAPEAU  
DE GENDARME

CHAPEAU DE  
GENDARME INVERSÉ

# Collection Intemporelle



1

Portail coulissant  
BRIXTON  
Clôture  
VALETTE

2

Portail battant et portillon  
HUERTAS  
Clôture  
MARÈGES

3

Portail battant  
HUERTAS

4

Portail battant et portillon  
PERRACHE  
Forme bombée



# Série Respiration

## Huertas

ligne Active



Existe aussi :  
Chloris  ligne Exclusive



## Gerland

ligne Active



Existe aussi :  
Néréc  ligne Exclusive



## Bronx

ligne Active

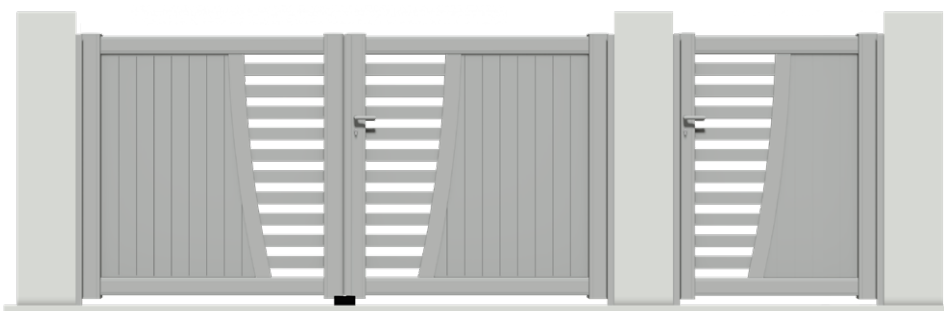

Existe aussi :  
Cronos  ligne Exclusive



Vous voulez sécuriser l'accès tout en soignant l'esthétique ?

La solution : Lumière Flash, pour mieux visualiser l'entrée le soir et valoriser vos poteaux avec une signature lumineuse élégante.



# Série Respiration

## Perrache

ligne Active



Existe aussi :  
Héraclès ⊕ ligne Exclusive



## Centro

ligne Active



Existe aussi :  
Arès ⊕ ligne Exclusive



## Brixton

ligne Active



Existe aussi :  
Uranos ⊕ ligne Exclusive



Portail battant  
PERRACHE Forme  
chapeau de  
gendarme



# Collection Intemporelle

SÉRIE

# Ferronne



L'art  
de la tradition

L'élégance de la ferronnerie d'art avec les avantages de l'aluminium thermolaqué pour sa longévité et son entretien. La série est personnalisable et conçue sur-mesure tout en restant dans le respect de la tradition

## CHOISISSEZ VOTRE DÉCOR DES PALMETTES AU CHOIX\*

Cévennes



Ardennes



Macaron



Manchon



- Palmette Cévennes = de base
- Palmette Ardennes, macaron et manchon = en option

\*Tous ces accessoires sont disponibles au coloris laiton doré en option.

## DES POINTES AU CHOIX

Tous les modèles sont proposés de base avec la pointe F07. Les autres pointes vous sont proposées en option, au coloris du produit.

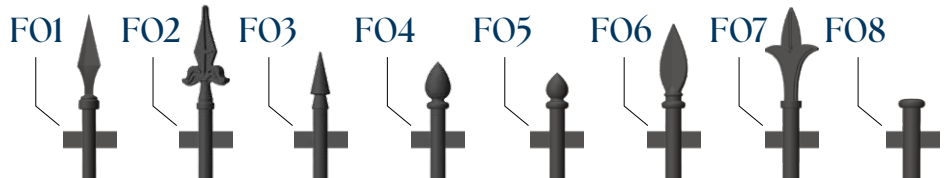

# Collection Intemporelle



1



2



3

1  
Portail & Portillon  
SERANT

2  
Portail battant  
MONTSOREAU

3  
Portail battant  
VILLANDRY

4  
Portillon  
CHAMBORD  
Forme droite



4

## CHOISISSEZ VOTRE STYLE (5 FORMES)



DROITE

BOMBÉE

INCURVÉE



CHAPEAU  
DE GENDARME

CHAPEAU DE  
GENDARME INVERSÉ

Imaginez & visualisez votre projet avec l'application **Mirage**



# Série Ferronne

## Montsoreau

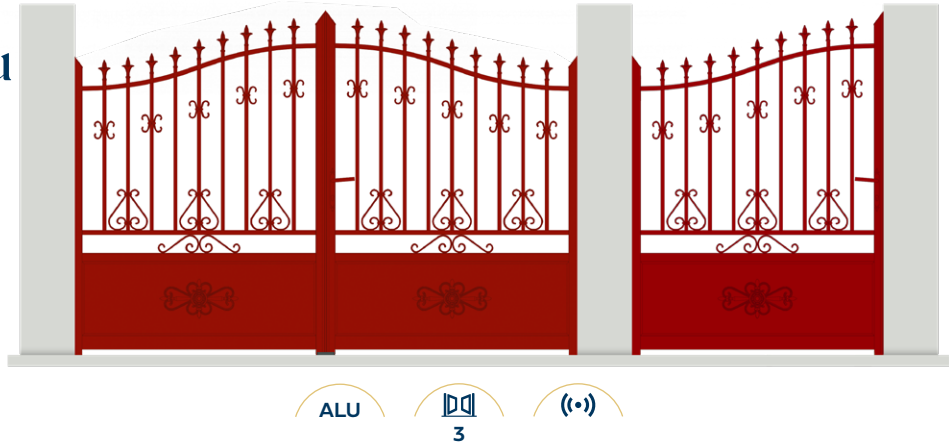

## Amboise

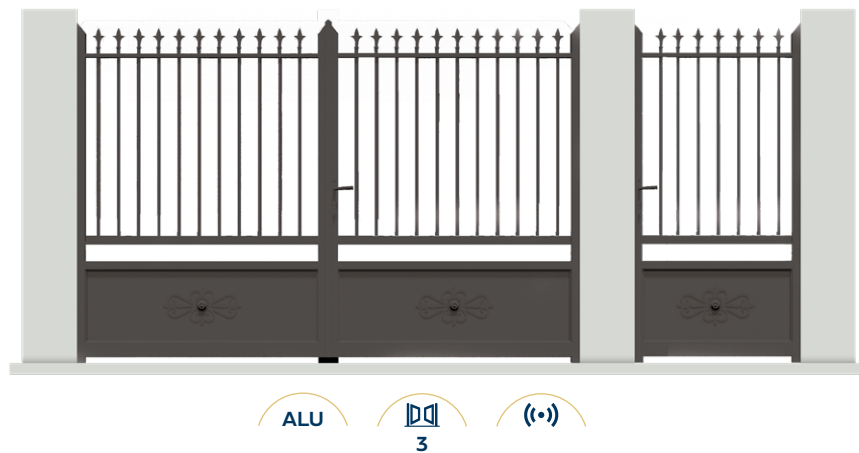

## Beaugency

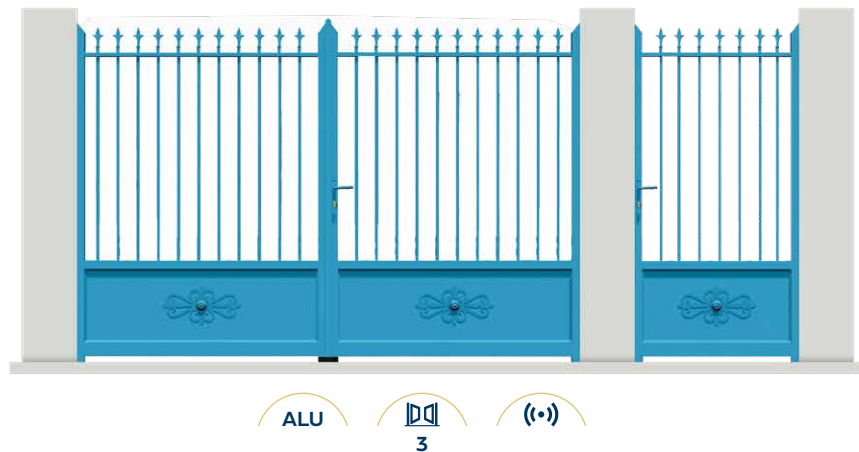

Envie d'un ensemble portail et portillon qui s'harmonise ?  
Tous nos portails ont leur portillon assorti. La solution idéale pour garder une entrée cohérente : même design, mêmes finitions, même coloris... et un accès piéton pratique au quotidien.

# Série Ferronne

Chaumont



Chinon

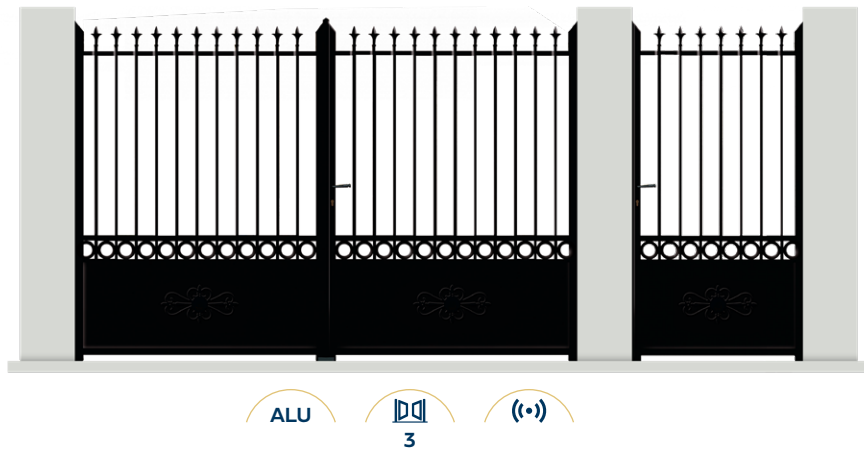

Brissac

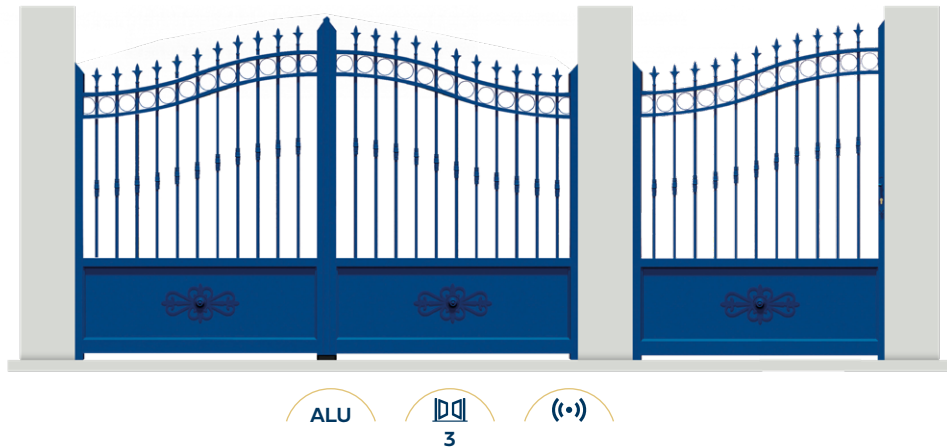

# Série Ferronne

## Villandry



Accès en pente, manque d'espace... et pourtant vous voulez un look fer forgé ?

La solution : le coulissant aspect fer forgé, un style affirmé, sans contrainte d'ouverture.

## Serrant

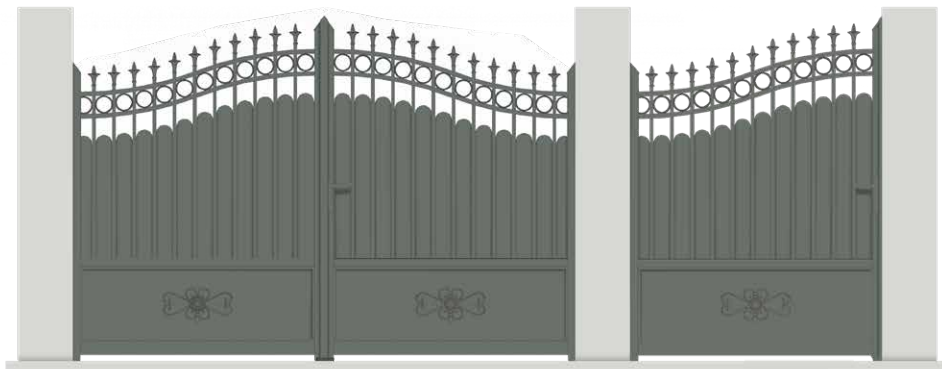

## Langeais



# Série Ferronne

Chambord

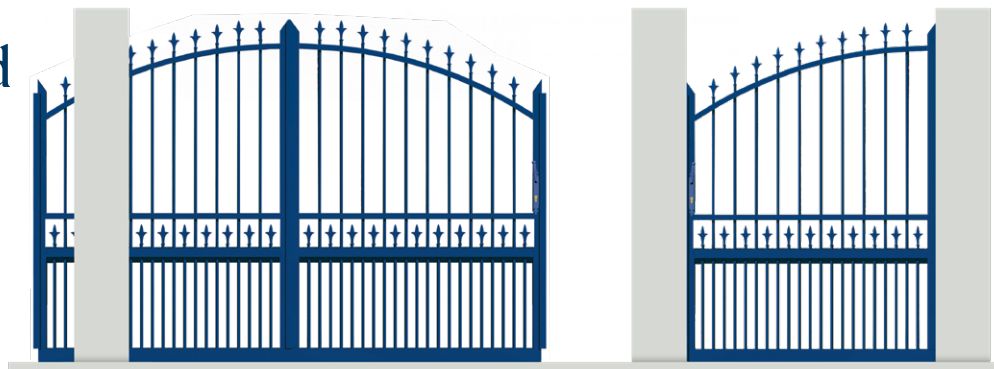

Portail battant MONTSOREAU Forme chapeau de gendarme

# Motorisation et connectivité



## Portail battant

Parce que nos priorités sont votre confort et votre sécurité, nous avons fait le choix de la qualité : Somfy, Nice et Sommer.

**SOMMER**

### Twist ML S3

Moteur à vis sans fin

- Largeur vantail jusqu'à 2500 mm
- Batterie de secours incluse
- Idéal en cas de faibles écoinçons

Existe aussi en version :  
Black edition



Nice

**somfy** **3S+**  
SOMFY SMART SYSTEM

### Invisio 3S+ IO

Moteur invisible intégré dans les montants

- Plus besoin d'écoinçons
- Déverrouillage à clé au-dessus du montant
- Batterie de secours incluse
- Largeur vantail jusqu'à 2500 mm



TAHOMA®

### Ixengo 3S+ IO

Moteur à vis sans fin

- Largeur maxi par vantail jusqu'à 4000 mm (poids <400kg)
- Batterie de secours incluse
- Idéal en cas de faibles écoinçons



### Axovia Multi pro 3S+ IO

Un moteur compact pour les portails battants

- Largeur maxi par vantail jusqu'à 2500 mm
- Temps d'ouverture : 15 s pour une ouverture à 90°
- Batterie de secours incluse
- Multiples accessoires disponibles pour ouvertures spéciales



### Axovia 3S+ IO

Pack confort

- Largeur maxi par vantail jusqu'à 2000 mm
- Temps d'ouverture : 10 s pour une ouverture à 90°
- Batterie de secours incluse



### Hopkit

Un moteur pouvant s'adapter à de faibles écoinçons\*

- Largeur maxi par vantail jusqu'à 2400 mm
- Temps d'ouverture : 11 s pour une ouverture à 90°
- Multiples accessoires disponibles pour ouvertures spéciales



\*Bras spéciaux pour écoinçons réduits en option.

### Hykekit

Un moteur pour les portails de grande largeur

- Temps d'ouverture : 15 s pour une ouverture à 90°
- Largeur maxi par vantail jusqu'à 3000 mm
- Bras anti-cisaillement réglable pour un écoinçon mini de 300 à 650 mm.



## Motorisation solaire & pilotage intelligent

La plupart de nos moteurs de portails sont compatibles avec l'énergie solaire, pour une installation plus autonome, économique et respectueuse de l'environnement.

Associés à la box TaHoma® Switch, vos portails deviennent connectés :

- Ouverture et fermeture à distance, depuis votre smartphone
- Gestion centralisée de tous vos équipements (portails, volets, éclairages..)
- Confort, sécurité et maîtrise de l'énergie, au quotidien

Une solution durable, connectée et simple à utiliser.



# Portail coulissant

**SOMMER**

## Starter S2

Moteur de chez SOMMER

- Installation rapide et simplifiée
- Déverrouillage d'urgence, quelle que soit la position du portail
- Fonctionnement fluide et silencieux, avec des fins de course douces
- Buzzer alarm en option : une dissuasion sonore efficace contre les intrusions



**somfy**

## Roly

Moteur invisible intégré dans le poteau de guidage fixé sur platine

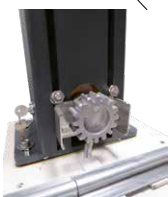

TAHOMA®

## Elixo 500 3S+ IO

Pack confort

- Temps d'ouverture : 15 s pour un portail de 3m
- Batterie de secours incluse



**3S+**  
SOMFY SMART SYSTEM

# Facilitez-vous la vie avec un extérieur connecté



**TOUT-EN-UN**  
Une seule et même télécommande pour la motorisation de vos volets, portail, portillon et porte de garage !

Plus besoin de descendre de voiture pour ouvrir ou fermer votre portail, un vrai confort dont vous ne vous passerez plus. Optimisez votre sécurité, un moteur viendra consolider la fermeture de vos équipements.

## Roly



## Nice

### Slightkit 400

Un moteur au design innovant et ultra-compact pour les portails coulissants de grandes largeurs

- Temps d'ouverture : 9 s pour un portail de 3 m
- Design innovant et ultra-compact : installation facile, même dans des passages de largeur réduite
- Lumière de courtoisie



### Robustkit 400

Un moteur pour les grandes largeurs

- Temps d'ouverture : 9 s pour un portail de 3 m



## Visiophone connecté Somfy V500 Pro

Fonctions premium avancées

Notifications avec photo du visiteur, communication fluide, ouverture du portail, portillon, volets à distance via un smartphone, accès à l'historique des événements et aux vidéos des visites manquées depuis l'application «Somfy Protect».



# Clôtures



FR FABRICATION FRANÇAISE

DEPUIS PLUS DE 60 ans

# 2 collections

POUR RÉPONDRE À TOUTES VOS ENVIES

## COLLECTION Actuelle

VOIR P.52

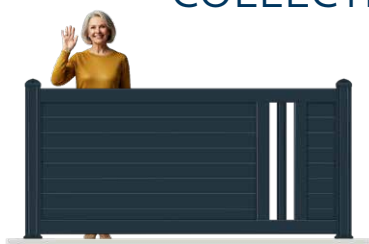

SÉRIE Aisance



SÉRIE Influence



## COLLECTION Intemporelle

VOIR P.62

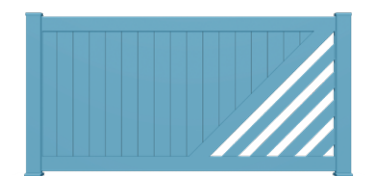

SÉRIE Résonance



SÉRIE Ferronne

# Bien choisir

POUR LONGTEMPS

COULEURS  
VOIR P.77



### MATÉRIAUX

ALU

PVC

### OCCULTATIONS

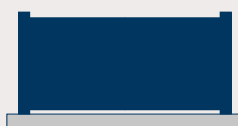

PLEIN



SEMI-AJOURÉ

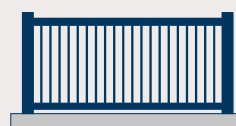

AJOURÉ

### CONFIGURATIONS



INTÉGRATION  
DE LA BOÎTE AUX LETTRES  
(À LA COULEUR DE LA CLÔTURE)

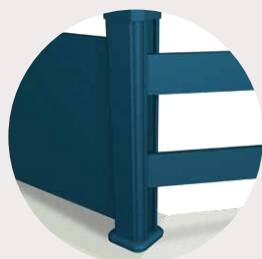

ANGLE VARIABLE



DÉCROCHEMENT  
(SUIVANT MODÈLE ET  
FAISABILITÉ)



POTEAUX DE  
96X50 OU 96X96

# Des clôtures pensées pour les terrains exigeants

PARALLÈLES À LA PENTE

PAR PALIERS ÉGAUX

AVEC DÉCROCHEMENT

Faites votre choix pour que vos clôtures épousent parfaitement les dénivelés de votre terrain\*.

## CLÔTURE PARALLÈLE à la pente

Idéale pour les terrains en pente douce, la clôture suit naturellement le dénivelé du sol ou du muret.

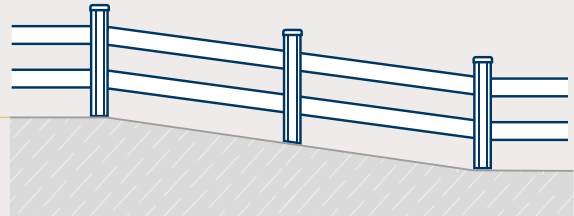

## CLÔTURE PAR PALIERS égaux

Parfaite pour les pentes marquées, la clôture est installée par sections horizontales régulières.

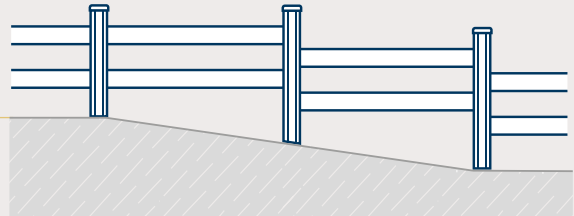

## CLÔTURE avec décrochement

Solution intermédiaire, la clôture s'adapte en suivant les variations du sol ou du muret.

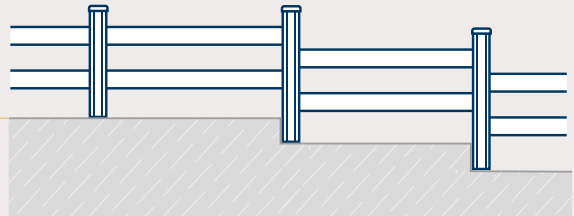

\*suivant modèles et faisabilité.



# L'installation de votre clôture

## Différents modes de fixations pour vos poteaux

Selon la configuration de votre terrain et les éventuelles contraintes de pose (type de sol, exposition au vent, terrain en pente...), différentes méthodes de pose sont réalisables.

Vous pourrez choisir de fixer les poteaux de votre clôture à l'aide de platines de fixation à visser, de potelets métalliques à sceller, ou bien encore privilégier le scellement des poteaux directement dans le sol de votre jardin.

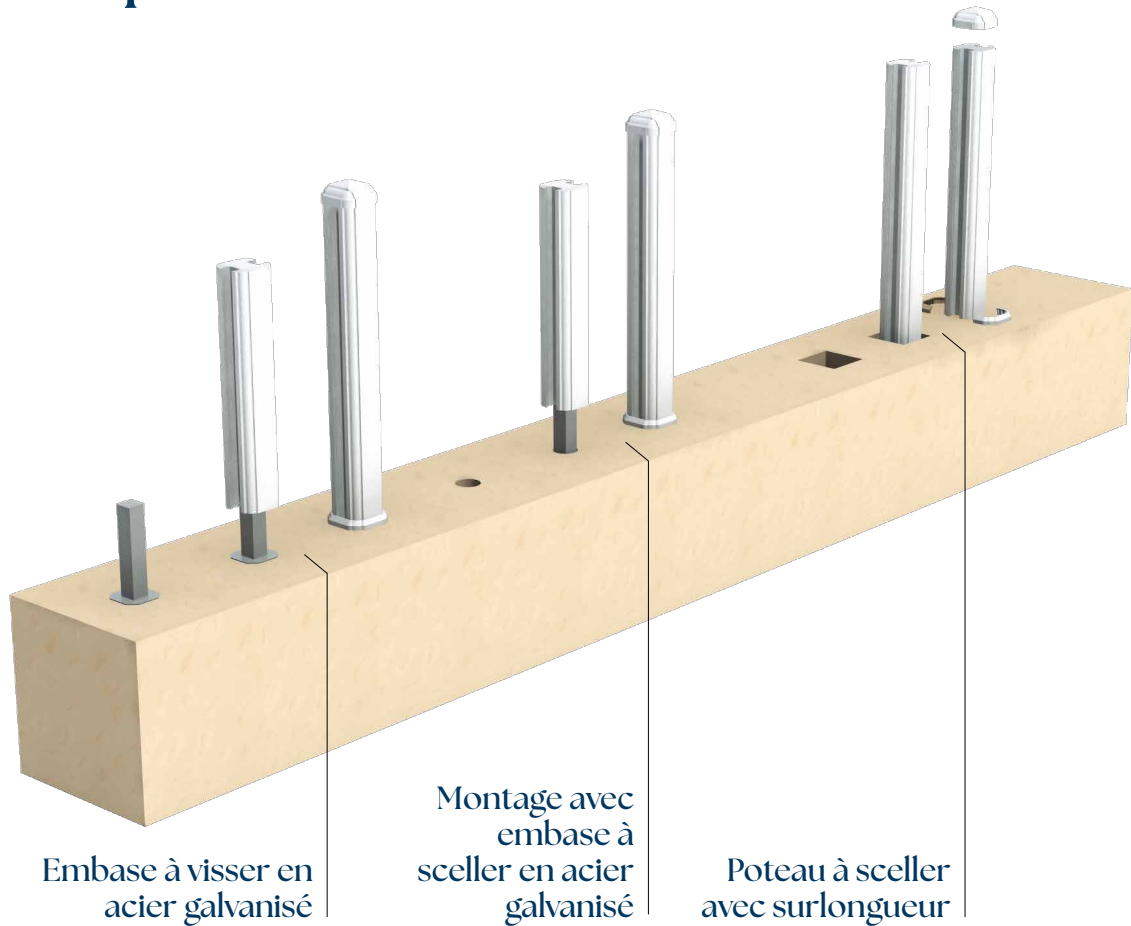

## Projetez-vous !

Tous les critères étant réunis pour la sélection de VOTRE clôture, visualisez-la en situation grâce à notre application 3D MIRAGE !

**MIRAGE**



## COLLECTION Actuelle



### LES DIFFÉRENTS POTEAUX

Pour parfaire l'esthétisme de votre linéaire de clôture et la finition de votre installation, il existe différents types de poteaux :

#### 1 Poteau applique

Il se pose contre un pilier ou encore le mur de la maison.



#### 2 Poteau de finition

Il permet de débiter ou terminer le linéaire de clôture, même sans mur ou pilier.



#### 3 Poteau intermédiaire

Il relie 2 panneaux de clôtures, de manière linéaire ou en angle.





1  
Clôture  
BOLLÈNE

2  
Clôtures  
FRESQUE  
Déco Pluie

3  
Clôture  
CHEVRIL  
Portillon  
CHEVRIL

4  
Clôture  
MARGAUX



AFFINEZ VOTRE STYLE  
DEUX POTEAUX AU CHOIX POUR  
VOTRE CLÔTURE

Poteau de  
96 x 96 mm



Poteau de  
96 x 50 mm



SÉRIE

## Aisance

## Une décoration contemporaine

Des modèles avec un caractère unique grâce à des motifs graphiques et originaux découpés au laser ou alors entièrement vitrés pour laisser passer la lumière.

### CHOISISSEZ VOTRE DÉCOR (ALUMINIUM & PVC)

Iris\*\*\*

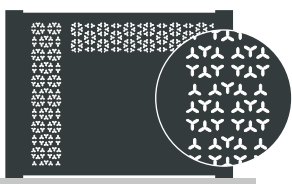

Pluie\*\*\*

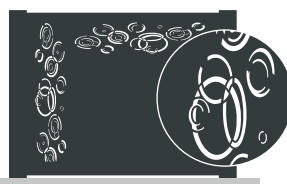

Tropic\*\*



Galet\*\*\*

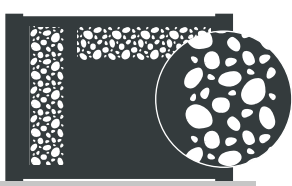

Wood\*\*

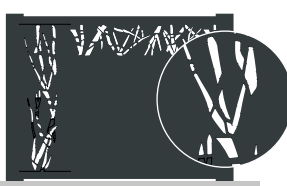

Nexus\*\*\*

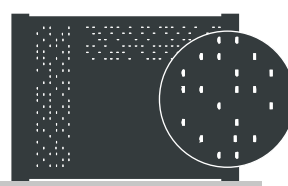

\*Décor disponible uniquement en orientation verticale. \*\*Décor disponible en orientations verticale et horizontale, motif adapté selon l'orientation.  
\*\*\*Décor disponible en orientations verticale et horizontale, motif identique.



1



2



3

1

Clôture  
DENTELLE  
Pluie

2

Clôture  
RÉUSSITE

3

Clôture  
RUBAN  
Déco Ivy

## CHOISISSEZ VOTRE DÉCOR (ALUMINIUM & PVC)

Cristal\*\*\*



Line\*\*\*

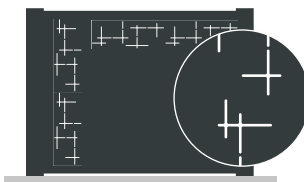

Bulles\*\*\*

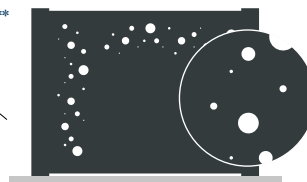

Ivy\*\*



S\*

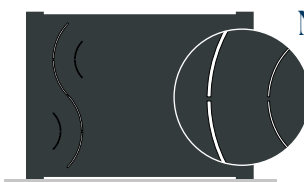

Magnolia\*



# Série Aisance

## Chevril



ALU PVC

## Fresque



ALU 12

## Tresse



ALU PVC 10

## Ruban

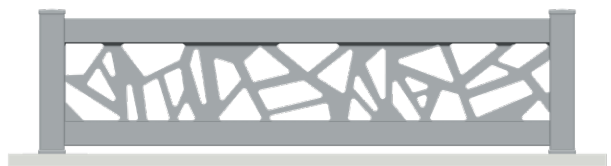

ALU PVC 10

## Pampille



ALU 10 Lames de 300 mm uniquement

## Dentelle



ALU 10 Lames de 150 mm uniquement

# Série Aisance



## Réussite

Existe  
en version  
Garde-corps

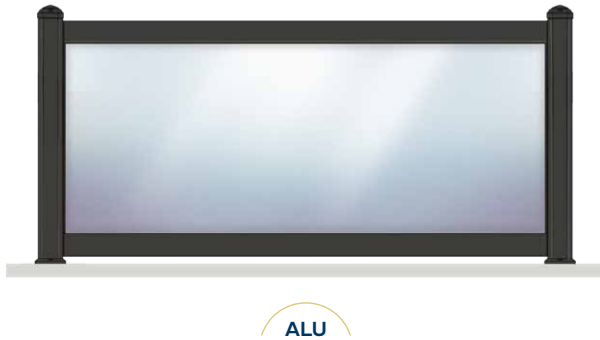

Continuité esthétique  
jusqu'au garde-corps ?

La solution : une signature  
visuelle cohérente, pour  
une parfaite harmonie  
avec votre portail et votre  
clôture.



## Paperolles

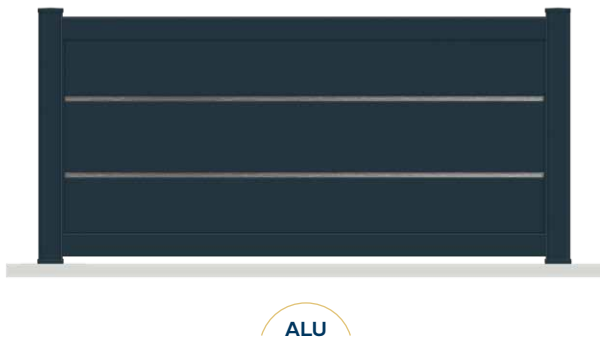

## Lytho

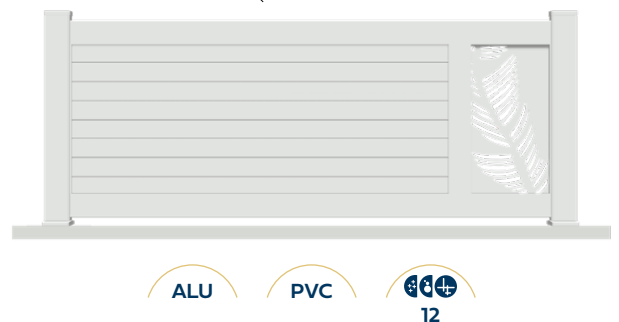

## SÉRIE Influence



Vivons heureux  
vivons cachés

Des clôtures pleines ou à lames brise-vue pour dissimuler subtilement le jardin. L'idéal si vous souhaitez vivre à l'abri des regards indiscrets.

### CHOISISSEZ VOTRE NIVEAU D'INTIMITÉ

Plein

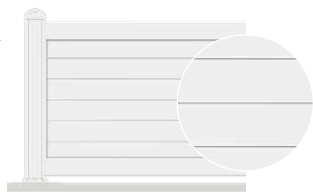

Ajouré

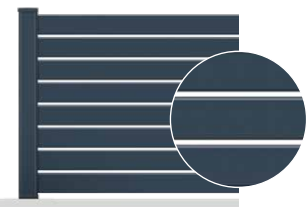



1  
Clôture  
YATÉ

2  
Clôture  
BOLLÈNE

3  
Clôture  
PANNECIÈRE

4  
Clôture  
YATÉ

5  
Clôture  
YATÉ



AFFINEZ VOTRE STYLE  
DEUX POTEAUX AU CHOIX POUR  
VOTRE CLÔTURE

Poteau de  
96 x 96 mm



Poteau de  
96 x 50 mm



# Série Influence

## Yaté



ALU Lames de 150 mm uniquement 

## Marèges

Existe en version Garde-corps 

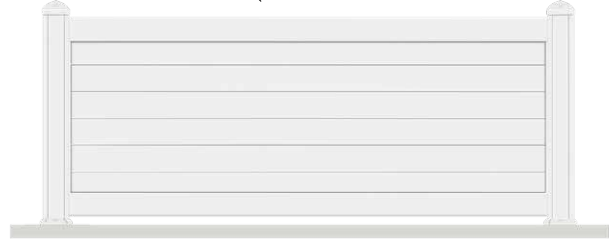

Existe en 3 formes : droite, incurvée ou bombée. ALU PVC

## Moiry

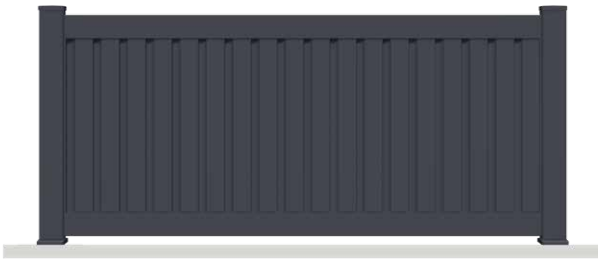

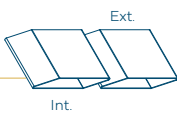
ALU 

## Pannecièrre

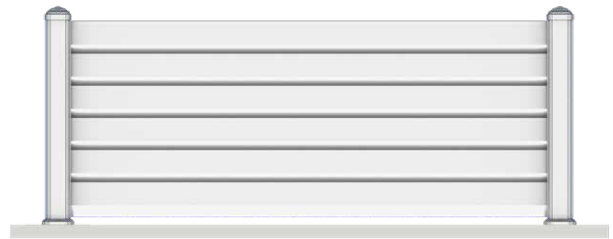

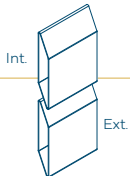
ALU PVC 

## Sassières

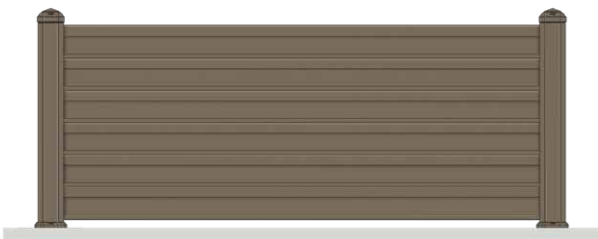

ALU

## Bollène

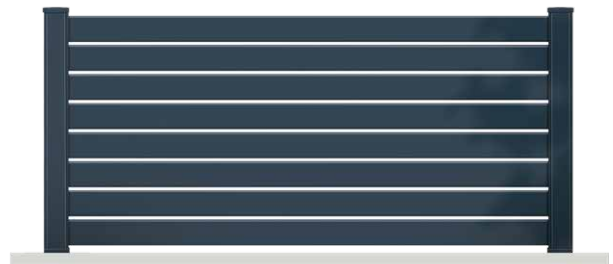

ALU PVC



En zone ventée, vous voulez de l'intimité sans subir les rafales ?

La solution : les lames brise-vue, qui réduisent l'impact du vent sur la clôture. Repérez ces symboles.

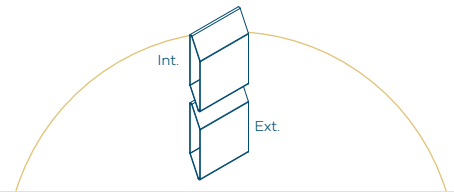

## Veziins



ALU

Lames de 300 mm uniquement

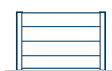

## Marcillac



PVC

Lames de 250 mm uniquement

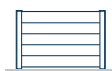

## COLLECTION

# Intemporelle



### LES DIFFÉRENTS POTEAUX

Pour parfaire l'esthétisme de votre linéaire de clôture et la finition de votre installation, il existe différents types de poteaux :

#### 1 Poteau applique

Il se pose contre un pilier ou encore le mur de la maison.



#### 2 Poteau de finition

Il permet de débiter ou terminer le linéaire de clôture, même sans pilier.



#### 3 Poteau intermédiaire

Il relie 2 panneaux de clôtures, de manière linéaire ou en angle.



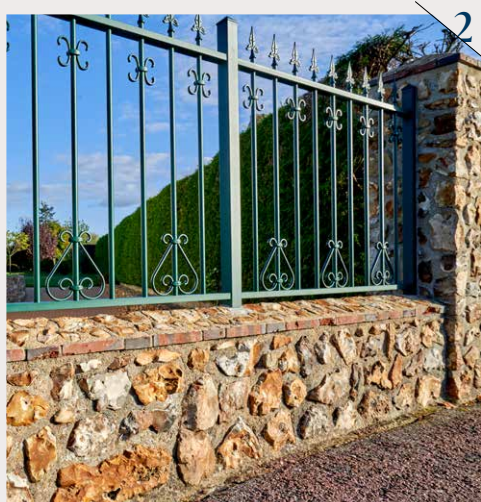

1  
Clôture  
VALETTE

2  
Clôture  
MENTHON

3  
Clôture  
GRÉOUX

4  
Clôture  
SAUTET



CHOISISSEZ  
VOTRE FORME  
(SELON MODÈLES)



DROITE



BOMBÉE



INCURVÉE

SÉRIE

# Résonnance



Une ouverture  
sur l'extérieur

La série Résonnance arbore des styles sobres et des remplissages semi-ajourés et ajourés pour délimiter votre habitation sans la dissimuler pour autant.

CHOISISSEZ  
VOTRE FORME  
(SELON MODÈLES)



DROITE



BOMBÉE



INCURVÉE



# Collection Intemporelle

2



1

Clôture  
VALETTE

2

Clôture  
GIROTTE

3

Clôture  
GRÉOUX

3



AFFINEZ VOTRE STYLE  
DEUX POTEAUX AU CHOIX POUR  
VOTRE CLÔTURE

Poteau de  
96 x 96 mm



Poteau de  
96 x 50 mm



Imaginez & visualisez votre projet avec l'application **Mirage**



# Série Résonance

Giotte

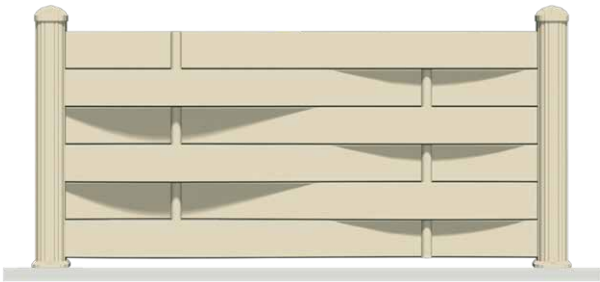

PVC

Neuvic



ALU

Lavaud

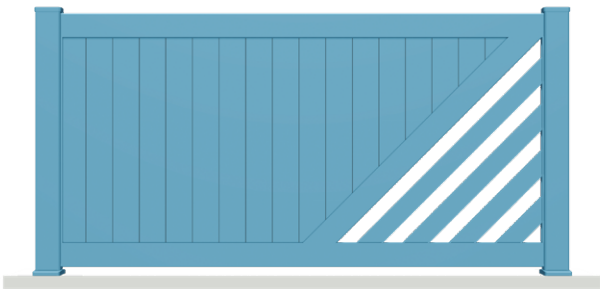

ALU PVC

Gréoux

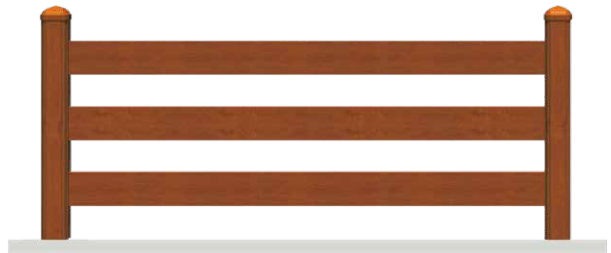

ALU PVC

Coiselet

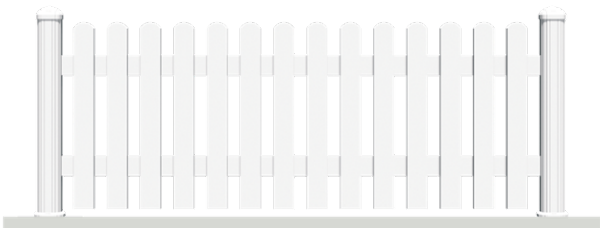

PVC

Chastang

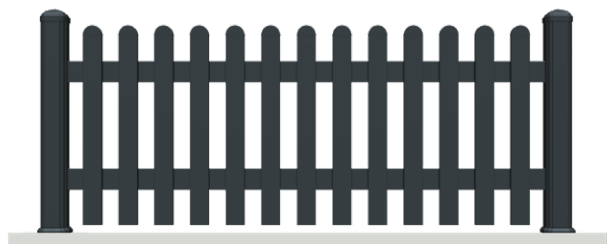

ALU PVC

# Série Résonance

## Naussac

Lisses 70 x 22 mm  
rectangulaires

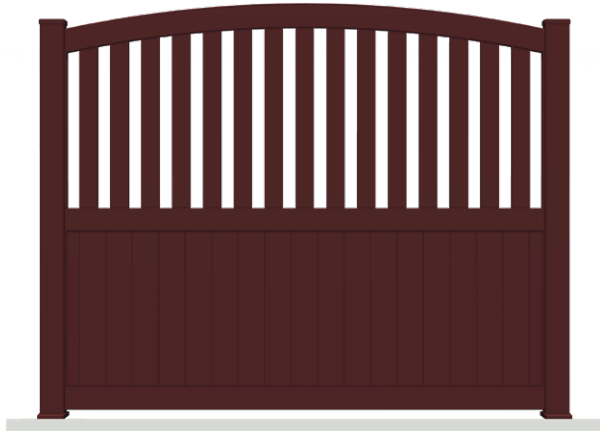

ALU

PVC

## Sautet

Lisses 80 x 22 mm  
rectangulaires

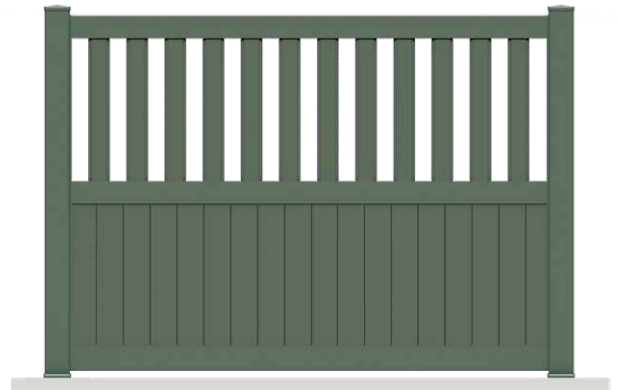

ALU

PVC



Envie d'une boîte  
aux lettres discrète  
et parfaitement  
intégrée ?

La solution :  
l'intégration dans la  
clôture, avec une boîte  
aux lettres fournie  
par Maine Clôtures.



## Valette

Existe  
en version  
Garde-corps

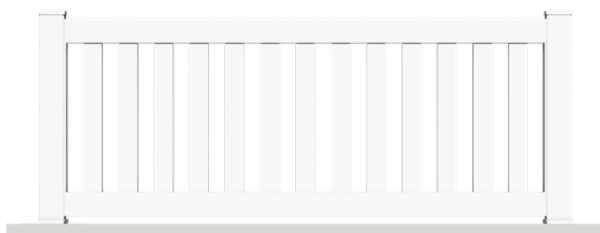

Lisses 70 x 22 mm rectangulaires

ALU

PVC

## Grandval

Existe  
en version  
Garde-corps



Lisses 80 x 22 mm rectangulaires

ALU

PVC

SÉRIE  
FerronneL'art  
de la tradition

L'élégance de la ferronnerie d'art avec les avantages de l'aluminium thermolaqué pour sa longévité et son entretien. La série est personnalisable et conçue sur-mesure tout en restant dans le respect de la tradition.

## CHOISISSEZ VOTRE DÉCOR

## DES POINTES AU CHOIX

Tous les modèles sont proposés de base avec la pointe F07. Les autres pointes vous sont proposées en option, au coloris du produit.

F01



F02



F03



F04



F05



F06



F07



F08



Tous ces accessoires sont disponibles au coloris laiton doré en option.

## LES FINITIONS

Manchon  
en option



Poteau  
60 x 60 mm



# Collection Intemporelle



1  
Clôture  
MARGAUX  
Portillon  
MONTSOREAU

2  
Clôture  
DINAN

3  
Clôture  
JUMILHAC

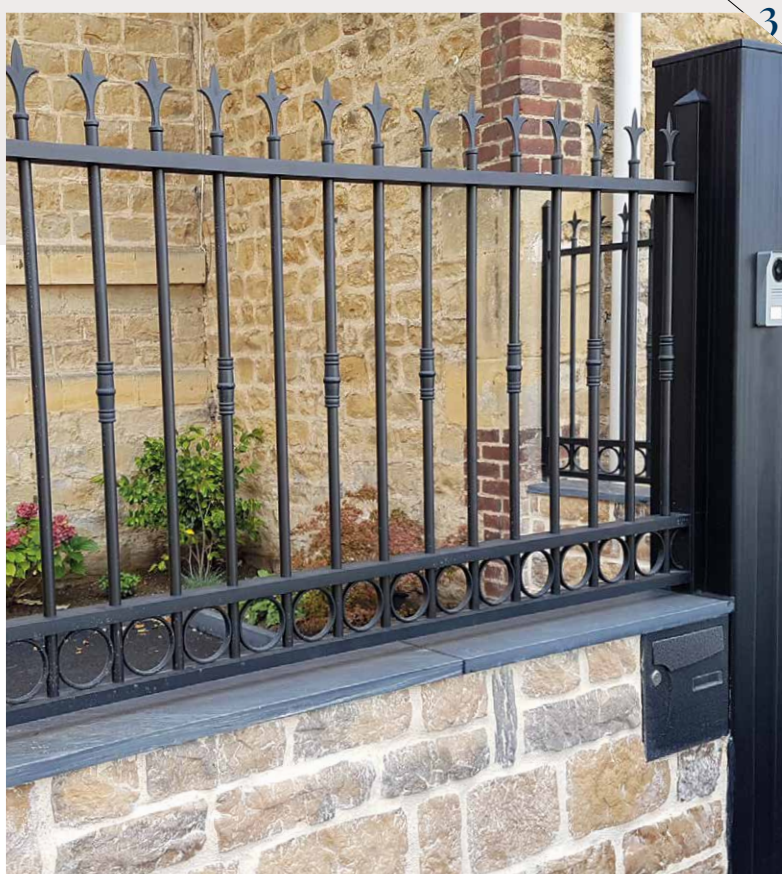

# Série Ferronne

## Menthon

Modèle présenté avec l'option pointes F02



ALU

## Margaux



ALU

## Jumilhac

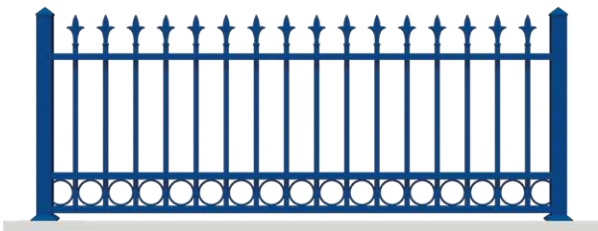

ALU

## Carcassonne



ALU

## Anjony

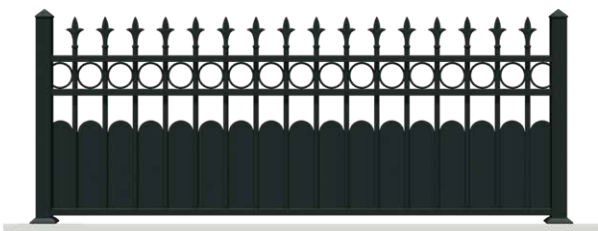

ALU

## Corcelles

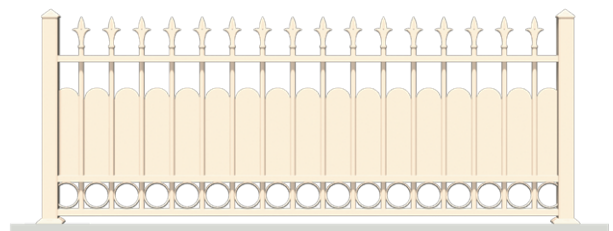

ALU



Clôture MARGAUX



Créez une clôture Ferrone à votre image

Personnalisez votre clôture dans les moindres détails : choix du type de pointe, finition laiton doré en option et ajout de manchons décoratifs.

## Rambouillet

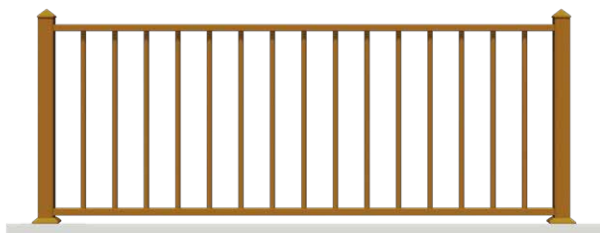

ALU

## Dinan

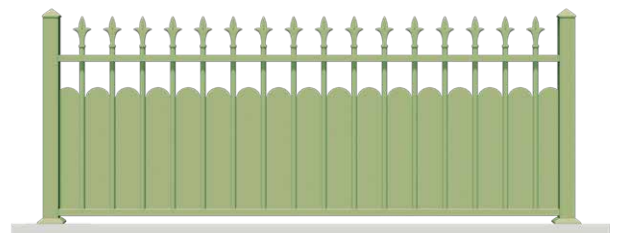

ALU



# Vos garanties



## Produits

Nos produits bénéficient d'une **garantie de 25 ans\*** (hors accessoires et moteurs) contre tout vice de fabrication dans la mesure où le produit a été posé selon les règles de l'art, utilisé dans des conditions normales pour un usage résidentiel et correctement entretenu.

## Finition



### ALU THERMOLAQUÉ

La finition thermolaquée, labellisée Qualimarine ou Qualilaquage, propose des couleurs et des textures de surfaces qui mettent en valeur les designs les plus audacieux.

**LES PLUS :** nombreux coloris, thermolaquage.

#### QUALIMARINE

Le seul label à garantir la maîtrise de la qualité des produits en aluminium thermolaqué, à chaque étape : alliage, prétraitement, thermolaquage, entretien... Avec QualiMarine, vous avez l'assurance d'une qualité optimale de nos produits aluminium thermolaqué.

L'adhérence du thermolaquage sur le métal est garantie 25 ans\* (5 ans pour une exposition proche d'une côte maritime ou d'une atmosphère agressive), pour les coloris aspects bois QUALIDECO, la garantie est de 5 ans\*.



### ALU ASPECT BOIS

Hors standard (dispo. selon modèle)

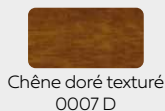

Chêne doré texturé  
0007 D



Chêne clair  
0018 D



Liste des profilés certifiés sur le site [www.lne.fr](http://www.lne.fr)

### PVC



Blanc azuré  
011



Sable  
023

### PVC PLAXÉ

Dispo. selon modèle



Chêne doré  
0C4

### ACCESSOIRES



L'intégralité de nos accessoires : serrures, gonds, visserie... et décorations métalliques brossées.

### MARQUE NF

Le PVC utilisé est exempt de métaux lourds. Les profilés font l'objet de tests dans notre laboratoire conformément au règlement de la marque NF 132 (résistance aux chocs, traction...).

La constante de teinte de nos profilés est garantie 10 ans\*. La tenue aux UV des décors du film des profilés plaxés (chêne doré 0C4) est garantie 7 ans\*.

Les défauts couverts par la garantie sont les suivants : décollement, écaillage, corrosion. Phénomène naturel, le vieillissement du thermolaquage (farinage, perte de brillance, décoloration uniforme) n'est pas pris en compte par la garantie. Ce phénomène est progressif dans le temps, et est le résultat de l'exposition naturelle aux UV, intempéries, environnement. \* Détails des conditions de garantie disponibles auprès de votre installateur.



# Équipez votre maison, dedans comme dehors

Parce que votre maison vous ressemble, nous vous aidons à accorder chaque élément, du portail aux volets, sans fausse note.

## VOLETS & PERSIENNES 4 COLLECTIONS

Volets battants  
Volets coulissants  
Volets roulants  
Persiennes

## STORES & MOUSTIQUAIRES

## PORTES DE GARAGE 4 COLLECTIONS

Latérales  
Plafond  
À Enroulement  
Traditionnelles

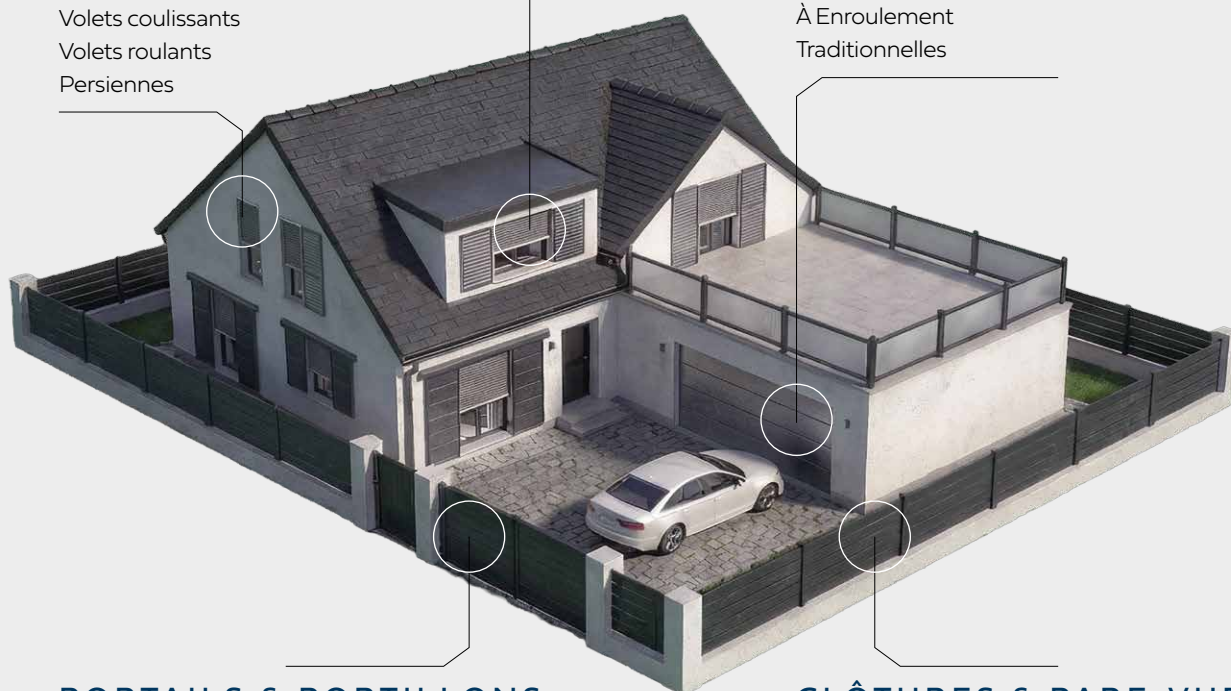

## PORTAILS & PORTILLONS 2 COLLECTIONS

Actuelle  
Intemporelle  
VOIR PAGE 8

## CLÔTURES & PARE-VUE 2 COLLECTIONS

Actuelle  
Intemporelle  
VOIR PAGE 48



TÉLÉCHARGER  
NOTRE CATALOGUE

## Volets & portes de garage

pour harmoniser l'ensemble  
de votre maison.



Visualisez  
votre projet  
chez vous

TÉLÉCHARGER  
L'APPLICATION

MIRAGE





# Vrai ou Faux

## MATÉRIAUX & DURABILITÉ

### UN PORTAIL EN ALUMINIUM, ÇA NE ROUILLE JAMAIS **Vrai**



L'aluminium est naturellement insensible à la corrosion. Chez Maine Clôtures, il est en plus protégé par un thermolaquage certifié (Qualimarine, Qualilaquage, Qualideco), garantissant une excellente tenue dans le temps, même en environnement humide ou exposé.

### LE PVC, ÇA POLLUE ET ÇA VIEILLIT MAL DANS LE TEMPS **Faux**



Le PVC utilisé par Maine Clôtures est recyclable et formulé pour résister aux UV, aux chocs et aux variations climatiques. Il conserve ses propriétés mécaniques et son aspect dans le temps, tout en demandant peu d'entretien.

### LE VENT EST L'ENNEMI NUMÉRO UN DES PORTAILS

## Vrai & Faux

Le vent peut exercer une contrainte sur les portails, notamment sur les modèles pleins. Des solutions existent : choix du remplissage, renforts, motorisation adaptée et installation conforme.



### TOUTES LES CLÔTURES NÉCESSITENT UN TERRAIN PARFAITEMENT PLAT POUR ÊTRE INSTALLÉES **Faux**

Une clôture peut être installée par paliers, en suivant la pente ou avec décrochement, selon le relief du terrain. Nos solutions sont conçues pour s'adapter aux contraintes réelles, pas l'inverse.



### LES CLÔTURES AVEC DECO ET AJOURÉES SONT MOINS RÉSISTANTES **Faux**

Les décors et ajourages n'affectent pas la solidité lorsqu'ils sont intégrés dès la conception. Chez Maine Clôtures, les clôtures avec déco sont fabriquées avec les mêmes exigences de matériaux, d'assemblage et de traitement que les modèles pleins.



PLUS DE VRAI / FAUX  
SUR NOS RÉSEAUX SOCIAUX

# Vrai <sup>ou</sup> Faux

## ENTRETIEN & MOTORISATION



### UN PORTAIL ALU NÉCESSITE BEAUCOUP D'ENTRETIEN

Un entretien lourd n'est pas nécessaire. Un nettoyage occasionnel, conseillé 2 à 3 fois par an (selon la localisation) à l'eau claire ou savonneuse, accompagné d'un contrôle visuel des fixations et des éléments mobiles, suffit généralement à préserver l'aspect et la durabilité du portail.

Vrai  
& Faux



### UN PORTAIL COULISSANT PREND FORCÉMENT PLUS DE PLACE

Un portail coulissant nécessite un dégagement latéral, mais il peut être une solution idéale lorsque l'espace en profondeur est limité.

Avec un portail coulissant télescopique, les vantaux coulissent l'un derrière l'autre, ce qui réduit le dégagement latéral nécessaire, tout en conservant un passage confortable. Une solution particulièrement adaptée aux terrains contraints.

Faux

### UN PORTAIL MOTORISÉ CONSOMME BEAUCOUP D'ÉNERGIE

La motorisation fonctionne sur des cycles très courts, de quelques secondes par manœuvre. Même avec plusieurs ouvertures par jour, la consommation électrique reste très faible à l'année, tout en apportant un vrai confort d'usage. Le + Maine Clôtures : nous proposons également des motorisations solaires, autonomes et sans consommation d'électricité du réseau.

Faux



### UN PORTAIL OU UNE CLÔTURE ABÎMÉ, C'EST FORCÉMENT TOUT À CHANGER ?

Les portails et clôtures Maine Clôtures sont conçus avec un assemblage non soudé. Résultat : un élément endommagé peut être remplacé sans déposer l'ensemble. Une solution plus simple, plus durable et plus responsable.

Faux



PLUS DE VRAI / FAUX  
SUR NOS RÉSEAUX SOCIAUX



# Index alphabétique

## Portails & Portillons

### A

Alfama	34
Amboise	42
Aquarelle	17
Aquilon	18
Aphrodite	27
Appolon	23
Arès	39
Artémis	16
Astéria	33
Athéna	32

### B

Beaugency	42
Bouquet	16
Brissac	43
Brixton	39
Bronx	38
Brooklyn	33

### C

Canebière	22
Castellane	23
Centro	39
Chambord	45
Chaumont	43
Chelsea	23
Chinon	43
City	33
Chloris	38
Cronos	38

### D

Déméter	22
Dioné	34

### E

Eléos	23
Eos	32
Esquisse	18

### F

Fusain	16
--------	----

### G

Gerland	38
Gombe	34
Gracia	22
Gravure	26

### H

Hadès	33
Harlem	32
Havana	22
Hélios	33
Héméra	22
Héra	27
Héraclès	39
Hermès	17

Hestia	16
Huertas	38

### J

Jordaan	34
---------	----

### L

Langeais	44
Léto	22
Lyssa	22

### M

Manhattan	32
Massena	23
Mezzo	17
Minos	34
Montparnasse	33
Montsoreau	42
Morphée	17

### N

Némésis	16
Nérée	38

### O

Olanco	33
Onix	27
Opéra	22
Ouranos	39

### P

Pastel	16
Perrache	39
Phébé	34
Psyché	23

### R

Rhéa	26
------	----

### S

Serrant	44
---------	----

### T

Tempéra	17
Théïa	33
Transfert	27

### V

Villandry	44
-----------	----

### Z

Zépher	17
--------	----

## Clôtures

### A

Anjony	70
--------	----

### B

Bollène	60
---------	----

### C

Carcassonne	70
Chastang	66
Chevril	56
Coiselet	66
Corcelles	70

### D

Dentelle	56
Dinan	71

### F

Fresque	56
---------	----

### G

Grotte	66
Grandval	67
Gréoux	66

### J

Jumilhac	70
----------	----

### L

Lavaud	66
Lytho	57

### M

Marcillac	61
Marèges	60
Margaux	70
Menthon	70
Moiry	60

### N

Naussac	67
Neuvic	66

### P

Pampille	56
Pannecièrre	60
Paperolles	57

### R

Rambouillet	71
Réussite	57
Ruban	56

### S

Sassières	60
Sautet	67

### T

Tresse	56
--------	----

### V

Valette	67
Vezins	61

### Y

Yaté	60
------	----

# Les garanties finitions

## FINITION ALU THERMOLAQUÉ

La finition aluminium thermolaqué de nos portails et clôtures est labellisée QUALIMARINE ou QUALILAQUAGE



**Garantie\* 25 ans**

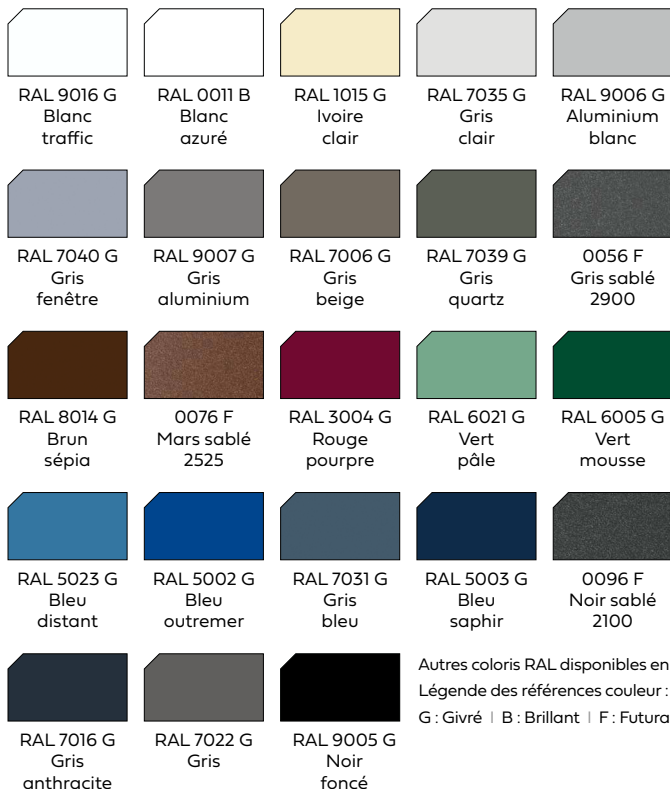

Autres coloris RAL disponibles en option  
Légende des références couleur :  
G : Givré | B : Brillant | F : Futura

## FINITION ALU ASPECT BOIS

**Garantie\* 5 ans**

hors standard (dispo. selon modèle)

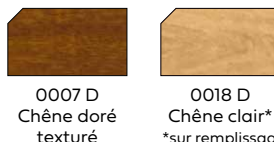

\*sur remplissage lames de 150x22 uniquement

## FINITION PVC

**Garantie\* 10 ans**

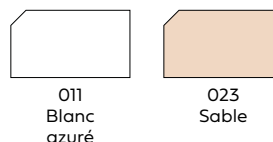

## FINITION PVC PLAXÉ

**Garantie\* 7 ans**



## ALU THERMOLAQUÉ

La finition thermolaquée, labellisée Qualimarine ou Qualilaquage, propose des couleurs et des textures de surfaces qui mettent en valeur les designs les plus audacieux.

NOMBREUX COLORIS

THERMOLAQUAGE

## QUALIMARINE



Le seul label à garantir la maîtrise de la qualité des produits en aluminium thermolaqué, à chaque étape : alliage, prétraitement, thermolaquage, entretien... Avec QualiMarine, vous avez l'assurance d'une qualité optimale de nos produits aluminium thermolaqué.

L'adhérence du thermolaquage sur le métal est garantie 25 ans\* (5 ans pour une exposition proche d'une côte maritime ou d'une atmosphère agressive), pour les coloris aspects bois Qualideco, la garantie est de 5 ans\*.

## PVC AVEC STRUCTURE ALUMINIUM

Le PVC est idéal pour les zones aux conditions climatiques sévères, notamment en bord de mer. Le PVC est une matière plus résistante face aux agressions de la vie quotidienne (griffures, chocs...).

## MARQUE



Produits extrudés à base de compositions vinyliques non plastifiées pour usages extérieurs. Liste des profilés certifiés disponible sur [www.lne.fr](http://www.lne.fr)

Le PVC utilisé est exempt de métaux lourds. Les profilés font l'objet de tests dans notre laboratoire conformément au règlement de la marque NF 132 (résistance aux chocs, traction...)

La constante de teinte de nos profilés est garantie 10 ans\*. La tenue aux UV des décors du film des profilés plaxés (chêne doré OC4) est garantie 7 ans\*.

Les défauts couverts par la garantie sont les suivants : décollement, écaillage, corrosion. Phénomène naturel, le vieillissement du thermolaquage (farinage, perte de brillance, décoloration uniforme) n'est pas pris en compte par la garantie. Ce phénomène est progressif dans le temps, et est le résultat de l'exposition naturelle aux UV, intempéries, environnement.

\* Détails des conditions de garantie disponibles auprès de votre installateur.



# Et vous, qu'est-ce que votre portail va endurer ?



Avant les ballons et les imprévus,  
visualisez votre projet en situation réelle :

TÉLÉCHARGER  
L'APPLICATION

**MIRAGE**



DISPONIBLE SUR  
Google Play

Télécharger dans  
l'App Store



**Maine**  
Clôtures

 FABRICATION FRANÇAISE

DEPUIS PLUS DE **60** ans



PRODUITS EXTRUDÉS À BASE DE COMPOSITIONS  
VINYLÉES NON FLAMMABLES  
POUR USAGES EXTÉRIEURS  
Liste des profils certifiés  
sur le site [www.lne.fr](http://www.lne.fr)

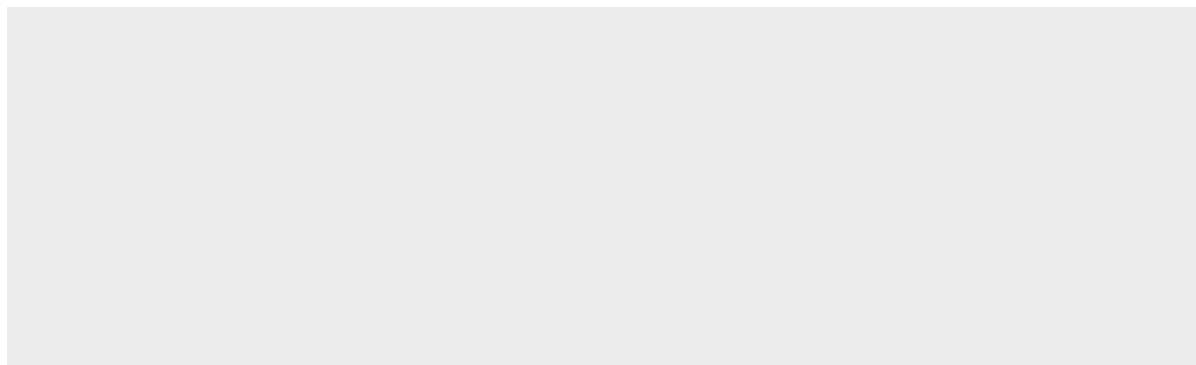

[maine-clotures.com](http://maine-clotures.com)

